



# MANFRED SAUER

Das Wesentliche – The Essential

» Kontinenz-Systeme | 2023/24

# Hauptkatalog



# Zeitgemäße Versorgung

bei Blaseninkontinenz ...

- Einmalkatheter
- Urinal-Kondome
- Urin-Beinbeutel
- Funktionsbeutel
- Bettbeutel



... für Fußgänger, Rollstuhlfahrer und Bettlägerige

<b>Einmalkatheter für den IK – IQ-Cath</b>	<b>4</b>
Hydrophiler Einmalkatheter	6
- Frauen und Kinder	12
Gel-Einmalkatheter	14
<b>Hilfsmittel für den ISK</b>	<b>18</b>
<b>KIC-System für den ISK</b>	<b>20</b>
<b>Urinal-Kondome</b>	<b>22</b>
Urinal-Kondome – Gebrauchsfertig	24
Selbstklebende Kondome – SAUER-Comfort	24
Selbstklebende Kondome ohne Pufferzone	29
Urinal-Kondome – Nicht gebrauchsfertig	30
Synthetik-Kondome – Anti-Allergen	30
Latex-Kondome	32
<b>Fixierung von Urinal-Kondomen</b>	<b>34</b>
SAUER-Hautkleber	34
Doppelseitige Klebebänder	36
<b>Klebeverstärkung</b>	<b>37</b>
<b>Urin-Beinbeutel</b>	<b>38</b>
SAUER-Rollibeutel	42
SAUER-Fußgängerbeutel	50
SAUER-Rechteckbeutel	54
SAUER-Sportbeutel	56
SAUER-Kinderbeutel	58
SAUER-Funktionsbeutel	60
Bettbeutel	62
<b>SAUER-Nephsys</b>	<b>64</b>
Gurtsets Basic & Comfort	65
SAUER-Nephsys Beutel	66
<b>Befestigung für Urin-Beinbeutel</b>	<b>66</b>
Beingurte	68
Beinbeuteltaschen	69
<b>Zubehör</b>	<b>70</b>
<b>Faltbare Urinflasche Uribag</b>	<b>72</b>
Informationsmaterial	73
Artikelfinder	74
Latex-Artikel	75
Zertifizierung	75
Stichwortverzeichnis	76
Kundenberatung, Kontakt, Bestellannahme	77
Manfred-Sauer -GmbH und -Stiftung	78

4 – 6 × am Tag, 150 × im Monat, 1800 × im Jahr. Etwa so häufig führt ein durchschnittlicher Anwender des intermittierenden Selbstkatheterismus (ISK) den Katheter durch die Harnröhre in die Blase ein, um sie zu entleeren. Deshalb kommt es auf die Qualität und die Anwendungssicherheit des Katheters an, um Verletzungen von Anfang an vorzubeugen!

## IQ-Cath Einmalkatheter

Für den IK (Intermittierender Katheterismus)



Der Katheter IQ-Cath steht, abhängig vom Gleitmedium, in zwei Ausführungen zur Wahl:

- **Hydrophiler Einmalkatheter** – zur Anwendung mit Kochsalzlösung
- **Gel-Einmalkatheter** – zur Anwendung mit Gleitgel

### Verpackung

Der Katheter ist einzeln steril verpackt und in drei unterschiedlichen Verpackungsarten erhältlich:

- **Funktionsverpackung** – dient als Einführhilfe und als Verlängerung zum direkten Ablauf des Urins in die Toilette.
- **Peelverpackung** – für einfache Handhabung. Greiflöcher ermöglichen ein behutsames und leichtes Aufziehen („peelen“) der Verpackung.
- **Urin-Auffangbeutel** – praktische Lösung für unterwegs und Unabhängigkeit von einer Toilette.

Katheter in Funktionsverpackung (außer IQ-Cath 30 und 32) oder Urin-Auffangbeutel gibt es speziell für den Klinikbereich mit zusätzlicher Umverpackung.

### Gebrauchsart

- Nicht gebrauchsfertig – Der Katheter wird mit einem geeignetem Gleitmittel gebrauchsfertig gemacht.
- Gebrauchsfertig – Das Gleitmittel ist integriert, damit kann der Katheter nach wenigen Handgriffen benutzt werden.
- Sofort gebrauchsfertig – Der Katheter ist mit dem Gleitmittel bereits aktiviert und kann ohne Verzögerung benutzt werden.



**Beratung** | Haben Sie Fragen zum Einmalkatheter IQ-Cath? Wir beraten Sie gerne ausführlich. Wenden Sie sich bitte an unsere Kundenberatung | Seite 77.

**iQ CATH**

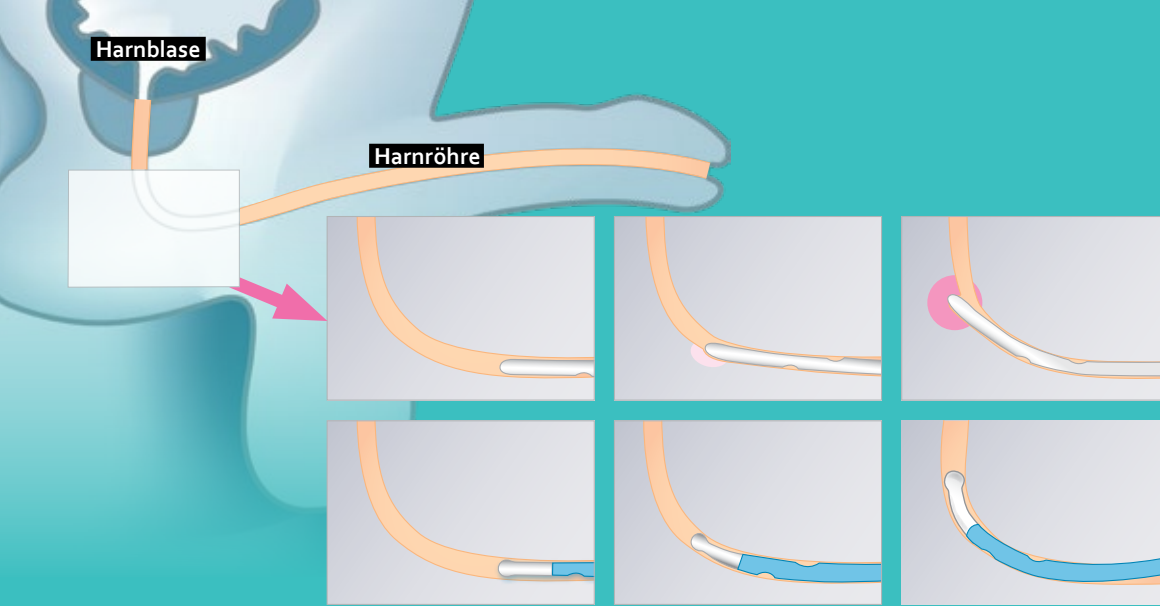

Ein herkömmlicher Katheter kann an Problemstellen in der Harnröhre Verletzungen verursachen (zum Beispiel Ausbuchtungen in der Harnröhre).

Der von der Manfred Sauer GmbH entwickelte Kugelkopf des IQ-Cath sorgt für ein schonendes Katheterisieren.

## Die Funktionsverpackung

### Berührungsfreie Handhabung des IQ-Cath

Die Funktionsverpackung bietet mehrere Möglichkeiten den Katheter ohne direkten Kontakt in die Harnröhre einzuführen. Sie verfügt über verschiedene Reißmarken, die eine individuelle Nutzung als Einführhilfe ermöglichen, d. h. der Anwender bestimmt selbst die Länge und die Einführmöglichkeit des Katheters.

Dafür gibt es u. a. mehrere Möglichkeiten:

- Funktionsverpackung als „kurze Einführhilfe“
- Funktionsverpackung zur direkten Ableitung in die Toilette
- Funktionsverpackung als „lange Einführhilfe“

Für die verschiedenen Anwendungsmöglichkeiten wurden Filme von Betroffenen für Betroffene erstellt. Die Filme sollen helfen, die für Sie beste Handhabung des IQ-Cath beim intermittierenden Katheterismus zu finden. Die Filme finden Sie auf unserer Homepage unter: [www.manfred-sauer.com/hersteller/nuetzliche-information/anwenderfilme](http://www.manfred-sauer.com/hersteller/nuetzliche-information/anwenderfilme)



FRAGEN? **WIR HELFEN WEITER ...**



06226 960 100  
Festnetz oder per WhatsApp



### Beispiel für die Funktionsverpackung als „kurze Einführhilfe“

#### Reißmarken

- 1 zum Öffnen einreißen
- 2 ruckartiges Abreißen erzeugt ein Folienstück (Gleiter), das als Einführhilfe dient.

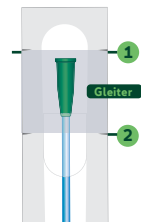

### Wichtiger Hinweis:

Die auf den Folgeseiten illustrierten Anwendungsbeschreibungen sind kein Ersatz für einen Arztbesuch und das aufmerksame Lesen der Gebrauchsanweisung.

### 100 % Prüfung:

Um dem Anwender eine möglichst hohe Sicherheit zu bieten, werden alle Katheter einzeln geprüft.



### 1 Kugelkopf (patentiert)

Der Kopf des IQ-Cath besteht aus einer weichen Kugel, die auf einem flexiblen Schaft sitzt. Durch diese Kombination kann der Katheter nahezu ungehindert Engstellen, Ausbuchtungen u. ä. passieren.



### 2 Führungszone

Dieser Bereich des IQ-Cath, der sich bis zum Konnektor fortsetzt, ist verhältnismäßig starr ausgelegt. Dadurch lässt sich der Katheter gut nachführen.

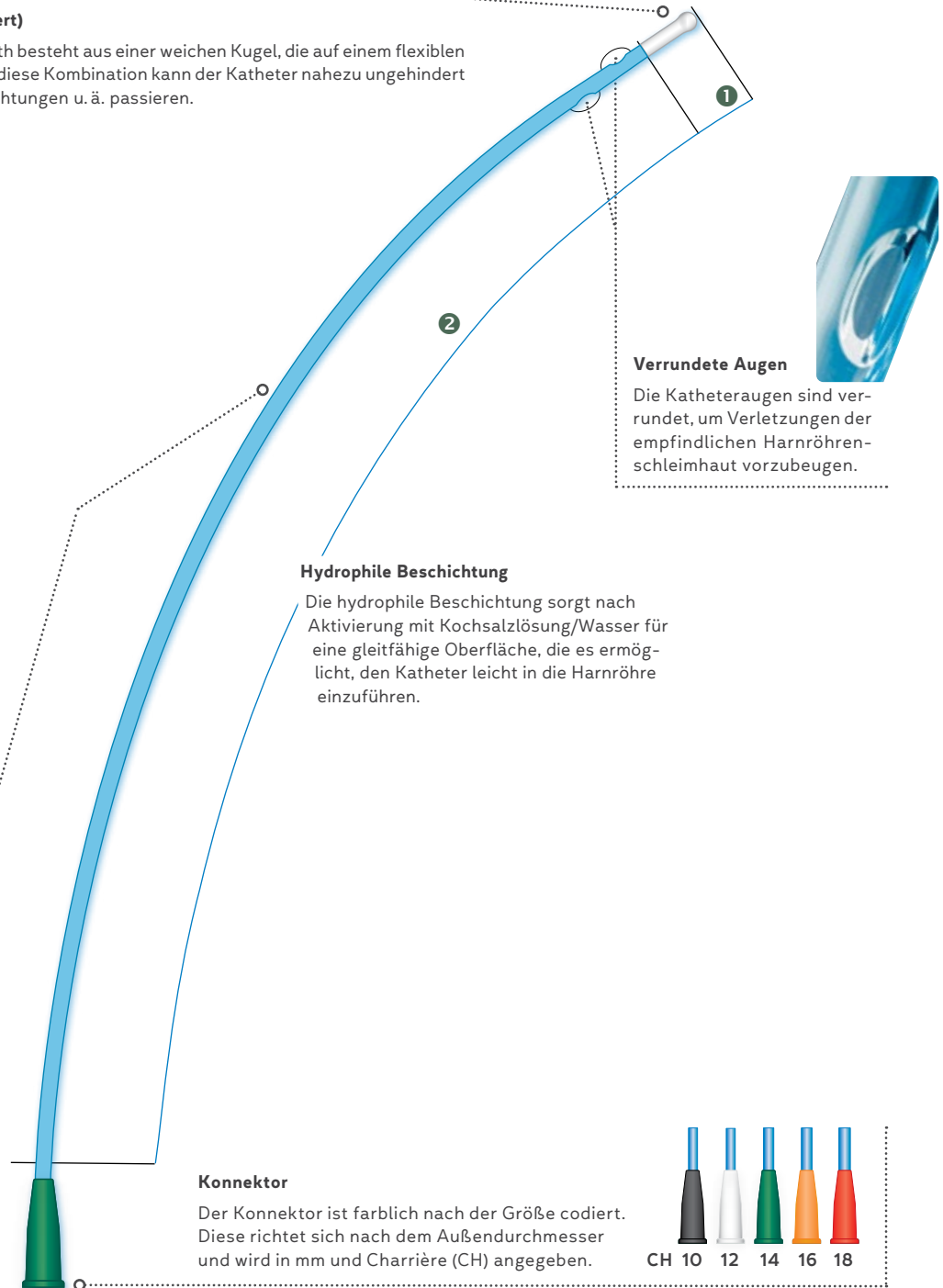

### Verrundete Augen

Die Katheteraugen sind verrundet, um Verletzungen der empfindlichen Harnröhrenschleimhaut vorzubeugen.

### Hydrophile Beschichtung

Die hydrophile Beschichtung sorgt nach Aktivierung mit Kochsalzlösung/Wasser für eine gleitfähige Oberfläche, die es ermöglicht, den Katheter leicht in die Harnröhre einzuführen.

### Konnektor

Der Konnektor ist farblich nach der Größe codiert. Diese richtet sich nach dem Außendurchmesser und wird in mm und Charrière (CH) angegeben.

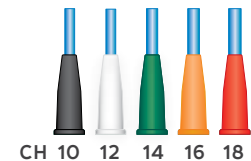

## Der Katheter mit 2 funktionellen Zonen

Um den Katheter IQ-Cath leicht und schonend in die Harnröhre einführen zu können, ist er in zwei funktionelle Bereiche unterteilt.

IQ-Cath 2004 | Länge 40 cm\*

IQ-Cath 2014 | Länge 40 cm\*

Hydrophiler Einmalkatheter



CH	mm	Best.-Nr./REF	PZN	HMV-Nr.	Best.-Nr./REF	PZN	HMV-Nr.
● 10	3,3	<b>IQ 2004.10</b>	06831601	15.25.14.6002	-	-	-
○ 12	4,0	<b>IQ 2004.12</b>	06873775	15.25.14.6002	<b>IQ 2014.12</b>	06874415	15.25.14.6002
● 14	4,7	<b>IQ 2004.14</b>	06873812	15.25.14.6002	<b>IQ 2014.14</b>	06875099	15.25.14.6002
● 16	5,3	<b>IQ 2004.16</b>	06874208	15.25.14.6002	-	-	-
Größe				ohne Umverpackung		mit Umverpackung	

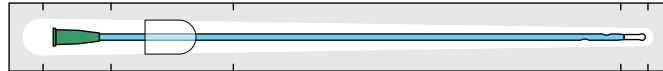

Variable Anwendung  
 Funktionsverpackung

**Nicht gebrauchsfertig.** Funktionsverpackung für variable Anwendung. Einzeln steril verpackt, zum Teil auch mit Umverpackung erhältlich.

Menge: 30 Stück

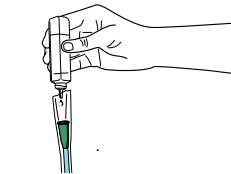

Kochsalzlösung 0,9%  
einfüllen.

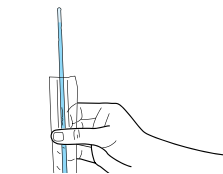

Funktionsverpackung  
vorne einreißen.

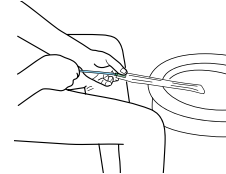

Direkter Ablauf in die Toilette  
mit der Funktionsverpackung.

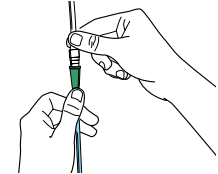

Katheter mit einem Urin-Auffang-  
beutel verbinden.

IQ-Cath 2104 | Länge 40 cm\*

IQ-Cath 2114 | Länge 40 cm\*

Hydrophiler Einmalkatheter



CH	mm	Best.-Nr./REF	PZN	HMV-Nr.	Best.-Nr./REF	PZN	HMV-Nr.
● 10	3,3	<b>IQ 2104.10</b>	06831570	15.25.14.7021	<b>IQ 2114.10</b>	06831564	15.25.14.7016
○ 12	4,0	<b>IQ 2104.12</b>	01899014	15.25.14.7021	<b>IQ 2114.12</b>	01054245	15.25.14.7016
● 14	4,7	<b>IQ 2104.14</b>	01899020	15.25.14.7021	<b>IQ 2114.14</b>	01054251	15.25.14.7016
● 16	5,3	<b>IQ 2104.16</b>	01899066	15.25.14.7021	<b>IQ 2114.16</b>	01054268	15.25.14.7016
● 18	6,0	<b>IQ 2104.18</b>	05519043	15.25.14.7021	<b>IQ 2114.18</b>	05519066	15.25.14.7016
Größe				ohne Umverpackung		mit Umverpackung	

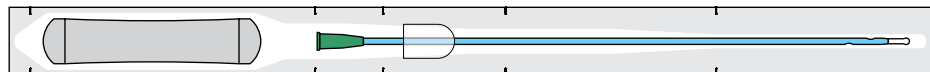

**Gebrauchsfertig.** Kochsalzlösung 0,9% integriert. Funktionsverpackung für variable Anwendung. Einzeln steril verpackt, auch mit Umverpackung erhältlich.

Menge: 30 Stück

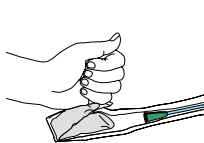

Wasserballon durch Knicken  
öffnen und Inhalt in die Funkti-  
onsverpackung entleeren.



Funktionsverpackung vorne  
einreißen und ruckartig ab-  
trennen.

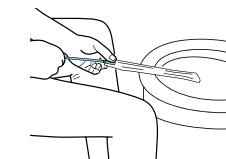

Funktionsverpackung kann als  
Verlängerung zum direkten Ablauf  
in die Toilette.

Variable Anwendung  
 Funktionsverpackung

\* Länge ohne Konnektor



### 1 Kugelkopf (patentiert)

Der Kopf des IQ-Cath besteht aus einer weichen Kugel, die auf einem flexiblen Schaft sitzt. Durch diese Kombination kann der Katheter nahezu ungehindert Engstellen, Ausbuchtungen u. ä. passieren.



### 2 Führungszone

Dieser Bereich des IQ-Cath, der sich bis zum Konnektor fortsetzt, ist verhältnismäßig starr ausgelegt. Dadurch lässt sich der Katheter gut nachführen.

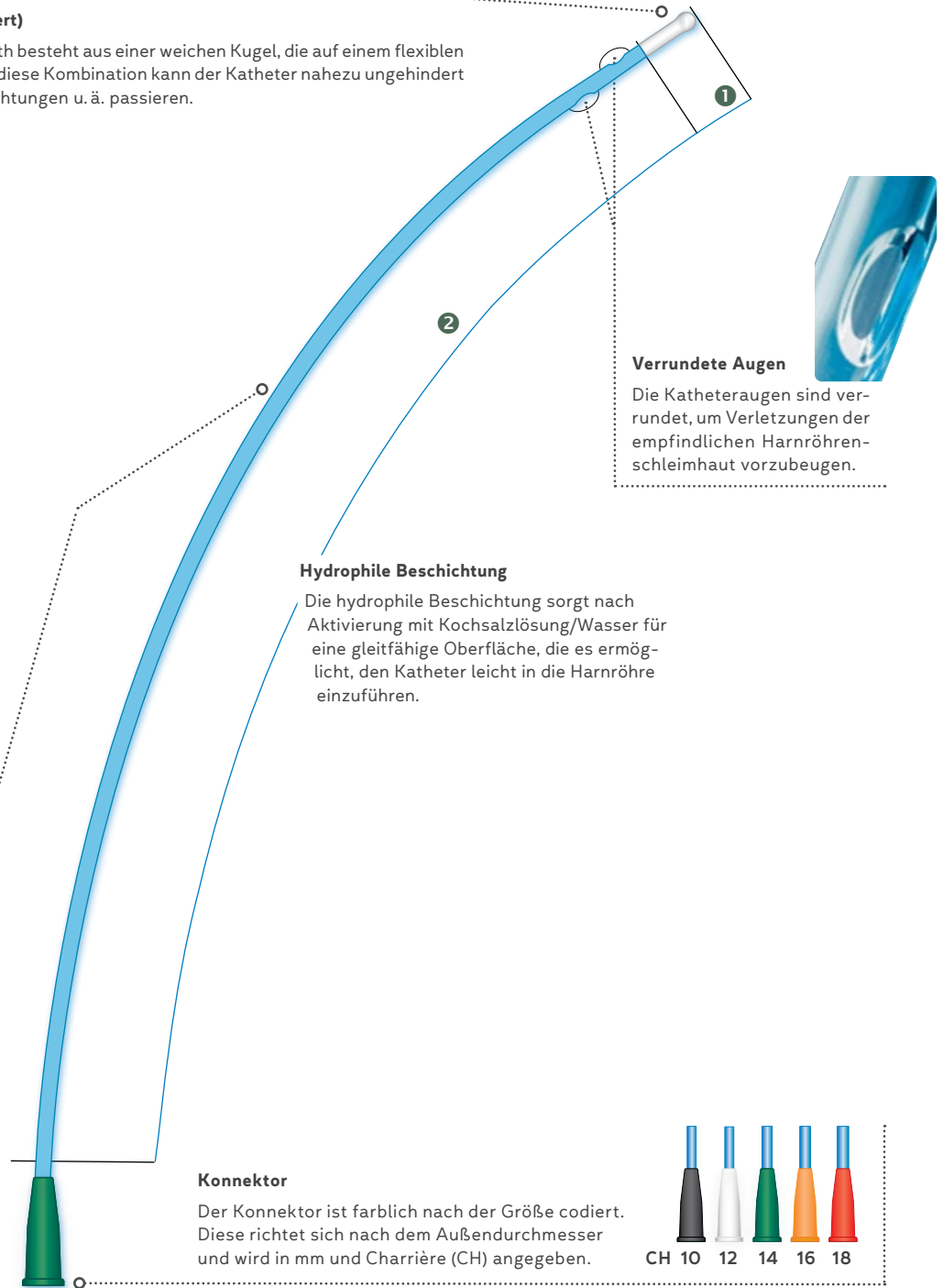

### Verrundete Augen

Die Katheteraugen sind verrundet, um Verletzungen der empfindlichen Harnröhrenschleimhaut vorzubeugen.

### Hydrophile Beschichtung

Die hydrophile Beschichtung sorgt nach Aktivierung mit Kochsalzlösung/Wasser für eine gleitfähige Oberfläche, die es ermöglicht, den Katheter leicht in die Harnröhre einzuführen.

### Konnektor

Der Konnektor ist farblich nach der Größe codiert. Diese richtet sich nach dem Außendurchmesser und wird in mm und Charrière (CH) angegeben.

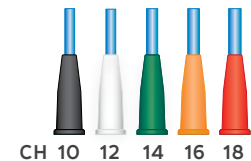

## Der Katheter mit 2 funktionellen Zonen

Um den Katheter IQ-Cath leicht und schonend in die Harnröhre einführen zu können, ist er in zwei funktionelle Bereiche unterteilt.



**IQ-Cath 2304 | Länge 40 cm\***

Hydrophiler Einmalkatheter



CH	mm	Best.-Nr./REF	PZN	HMV-Nr.	Best.-Nr./REF	PZN	HMV-Nr.
● 10	3,3	<b>IQ 2304.10</b>	14137010	15.25.14.7095	–	–	–
○ 12	4,0	<b>IQ 2304.12</b>	14137027	15.25.14.7095	–	–	–
● 14	4,7	<b>IQ 2304.14</b>	14137033	15.25.14.7095	–	–	–
● 16	5,3	<b>IQ 2304.16</b>	14137056	15.25.14.7095	–	–	–
● 18	6,0	<b>IQ 2304.18</b>	14137062	15.25.14.7095	–	–	–
Größe				ohne Umverpackung	mit Umverpackung		

Menge: 30 Stück

**Einfache Anwendung**  
Peel-Verpackung
**IQ-Cath 2904 | Länge 40 cm\***

Hydrophiler Einmalkatheter



CH	mm	Best.-Nr./REF	PZN	HMV-Nr.	Best.-Nr./REF	PZN	HMV-Nr.
● 10	3,3	<b>IQ 2904.10</b>	14137145	15.25.14.6065	–	–	–
○ 12	4,0	<b>IQ 2904.12</b>	14137151	15.25.14.6065	–	–	–
● 14	4,7	<b>IQ 2904.14</b>	14137168	15.25.14.6065	–	–	–
● 16	5,3	<b>IQ 2904.16</b>	14137180	15.25.14.6065	–	–	–
● 18	6,0	<b>IQ 2904.18</b>	14137197	15.25.14.6065	–	–	–
Größe				ohne Umverpackung	mit Umverpackung		

**Nicht gebrauchsfertig.**

Peelverpackung für einfache Handhabung. Einzeln steril verpackt.

Menge: 30 Stück

**Einfache Anwendung**  
Peel-Verpackung
**IQ-Cath 2604 | Länge 40 cm\*****IQ-Cath 2614 | Länge 40 cm\***

Hydrophiler Einmalkatheter



CH	mm	Best.-Nr./REF	PZN	HMV-Nr.	Best.-Nr./REF	PZN	HMV-Nr.
○ 12	4,0	<b>IQ 2604.12</b>	06875366	15.25.14.9021	<b>IQ 2614.12</b>	06875857	15.25.14.9015
● 14	4,7	<b>IQ 2604.14</b>	06875490	15.25.14.9021	<b>IQ 2614.14</b>	06876058	15.25.14.9015
● 16	5,3	<b>IQ 2604.16</b>	06875797	15.25.14.9021	<b>IQ 2614.16</b>	06876070	15.25.14.9015
● 18	6,0	<b>IQ 2604.18</b>	06427745	15.25.14.9021	–	–	–
Größe				ohne Umverpackung	mit Umverpackung		

**Gebrauchsfertig.** Kochsalzlösung 0,9% integriert. Urin-Auffangbeutel 1 Liter. Einzeln steril verpackt, zum Teil auch mit Umverpackung erhältlich.

Menge: 30 Stück

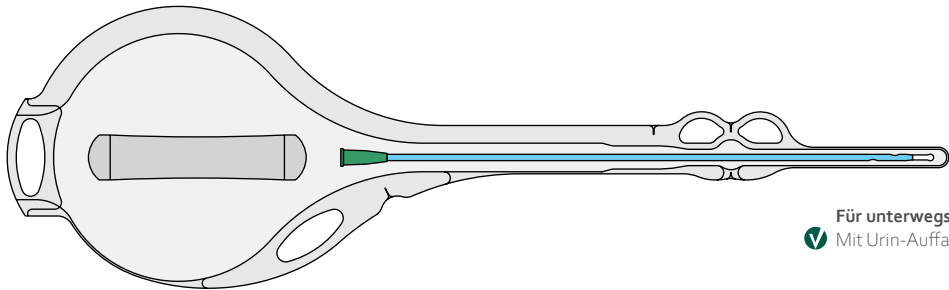
**Für unterwegs**  
Mit Urin-Auffangbeutel

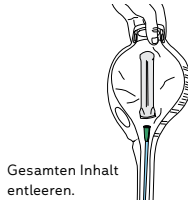

Wasserkissen durch Knicken und Drücken öffnen.

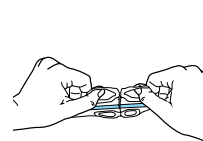

Gesamten Inhalt entleeren.

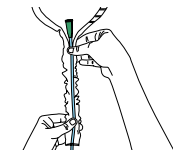

Urinauffangbeutel vorne ruckartig öffnen, Katheterkopf freilegen.



Den Katheter berührungsfrei einführen.

\* Länge ohne Konnektor



**1 Kugelkopf (patentiert)**

Der Kopf des IQ-Cath besteht aus einer weichen Kugel, die auf einem flexiblen Schaft sitzt. Durch diese Kombination kann der Katheter nahezu ungehindert Engstellen, Ausbuchtungen u. ä. passieren.



**Verrundete Augen**

Die Katheteraugen sind verrundet, um Verletzungen der empfindlichen Harnröhrenschleimhaut vorzubeugen.



**2 Führungszone**

Dieser Bereich des IQ-Cath, der sich bis zum Konnektor fortsetzt, ist verhältnismäßig starr ausgelegt. Dadurch lässt sich der Katheter gut nachführen.

**Hydrophile Beschichtung**

Die hydrophile Beschichtung sorgt nach Aktivierung mit Kochsalzlösung/Wasser für eine gleitfähige Oberfläche, die es ermöglicht, den Katheter leicht in die Harnröhre einzuführen.



**Sleeve**

**Berührungsfreies Einführen**

Der Sleeve, eine dünne Folie, umschließt vollkommen den Katheter und gewährleistet ein berührungsfreies Einführen.



**Konnektor**

Der Konnektor ist farblich nach der Größe codiert. Diese richtet sich nach dem Außendurchmesser und wird in mm und Charrière (CH) angegeben.

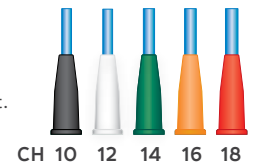

**Der Katheter mit 2 funktionellen Zonen**

Um den Katheter IQ-Cath leicht und schonend in die Harnröhre einführen zu können, ist er in zwei funktionelle Bereiche unterteilt.

**IQ-Cath 4304 | Länge 40 cm\***

Hydrophiler Einmalkatheter

**Berührungsfreies Einführen**

**Sofort gebrauchsfertig**, mit Kochsalzlösung 0,9% aktiviert. Peelverpackung für einfache Handhabung. Sleeve für berührungsfreies Einführen. Einzeln steril verpackt.

Menge: 30 Stück

CH	mm	Best.-Nr./REF	PZN	HMV-Nr.	Best.-Nr./REF	PZN	HMV-Nr.
● 10	3,3	IQ 4304.10	14137257	15.25.14.7098	–	–	–
○ 12	4,0	IQ 4304.12	14137263	15.25.14.7098	–	–	–
● 14	4,7	IQ 4304.14	14137286	15.25.14.7098	–	–	–
● 16	5,3	IQ 4304.16	14137292	15.25.14.7098	–	–	–
● 18	6,0	IQ 4304.18	14137300	15.25.14.7098	–	–	–

Größe

ohne Umverpackung

mit Umverpackung



✓ **Berührungsfreies Einführen mit Sleeve**

✓ **Einfache Anwendung Peel-Verpackung**

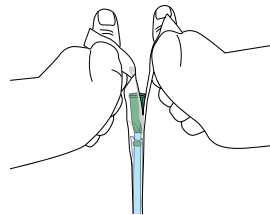

Peelverpackung am Konnektorende öffnen.

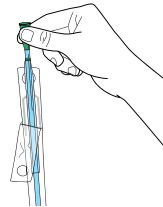

Katheter am Konnektor aus der Peelverpackung nehmen.

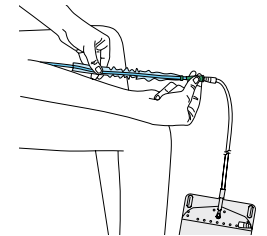

Den Katheter einführen, bis der Urin abläuft.

\* Länge ohne Konnektor

# Für Frauen und Kinder

## Kugelkopf

Beim Katheter für Frauen ist der Schaft des Kugelkopfes wegen der besseren Führbarkeit kürzer.



## Verrundete Augen:



## Konnektor

Der extralange Konnektor beim Frauen- und Mädchenkatheter (ca. 5 cm) ermöglicht Griffsicherheit und bessere Handhabung.

## Peelverpackung – Anwendungstipp

Den Katheter senkrecht nach unten halten und die Peelverpackung am Konnektorende öffnen.

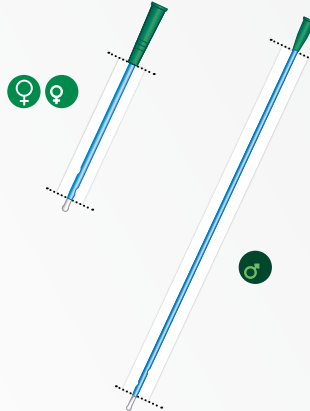
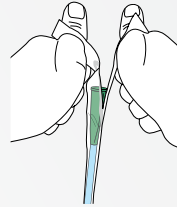

## Führungszonen

Die Abbildung zeigt die unterschiedlichen Längen und Lage der Führungszonen (farbig hinterlegt).

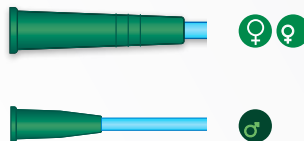

## Peelverpackung Einfache Handhabung

Greiflöcher ermöglichen ein behutsames, leichtes Aufziehen („peelen“) der Verpackung ohne den Katheter zu berühren.



## Sleeve Berührungsfreies Einführen

Der Sleeve, eine dünne Folie, umschließt vollkommen den Katheter und gewährleistet ein berührungsfreies Einführen.

**IQ-Cath 2302 | Länge 12 cm\***

Hydrophiler Einmalkatheter



CH	mm	Best.-Nr./REF	PZN	HMV-Nr.	Best.-Nr./REF	PZN	HMV-Nr.
● 10	3,3	<b>IQ 2302.10</b>	14136944	15.25.14.7097	-	-	-
○ 12	4,0	<b>IQ 2302.12</b>	14136950	15.25.14.7097	-	-	-
● 14	4,7	<b>IQ 2302.14</b>	14136967	15.25.14.7097	-	-	-

Größe

ohne Umverpackung

mit Umverpackung

**Sofort gebrauchsfertig**, mit Kochsalzlösung 0,9% aktiviert. Peelverpackung für einfache Handhabung. Einzeln steril verpackt.

Menge: 30 Stück

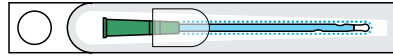

**Einfache Anwendung**  
 Peel-Verpackung

**IQ-Cath 2303 | Länge 30 cm\***

Hydrophiler Einmalkatheter



CH	mm	Best.-Nr./REF	PZN	HMV-Nr.	Best.-Nr./REF	PZN	HMV-Nr.
● 10	3,3	<b>IQ 2303.10</b>	14136973	15.25.14.7096	-	-	-
○ 12	4,0	<b>IQ 2303.12</b>	14136996	15.25.14.7096	-	-	-
● 14	4,7	<b>IQ 2303.14</b>	14137004	15.25.14.7096	-	-	-

Größe

ohne Umverpackung

mit Umverpackung

**Sofort gebrauchsfertig**, mit Kochsalzlösung 0,9% aktiviert. Peelverpackung für einfache Handhabung. Einzeln steril verpackt.

Menge: 30 Stück



**Einfache Anwendung**  
 Peel-Verpackung

**IQ-Cath 2902 | Länge 12 cm\***

Hydrophiler Einmalkatheter



CH	mm	Best.-Nr./REF	PZN	HMV-Nr.	Best.-Nr./REF	PZN	HMV-Nr.
● 10	3,3	<b>IQ 2902.10</b>	14137079	15.25.14.6067	-	-	-
○ 12	4,0	<b>IQ 2902.12</b>	14137085	15.25.14.6067	-	-	-
● 14	4,7	<b>IQ 2902.14</b>	14137091	15.25.14.6067	-	-	-

Größe

ohne Umverpackung

mit Umverpackung

**Nicht gebrauchsfertig**. Peelverpackung für einfache Handhabung. Einzeln steril verpackt.

Menge: 30 Stück

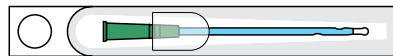

**Einfache Anwendung**  
 Peel-Verpackung

**IQ-Cath 4303 | Länge 30 cm\***

Hydrophiler Einmalkatheter



CH	mm	Best.-Nr./REF	PZN	HMV-Nr.	Best.-Nr./REF	PZN	HMV-Nr.
● 10	3,3	<b>IQ 4303.10</b>	14137205	15.25.14.7099	-	-	-
○ 12	4,0	<b>IQ 4303.12</b>	14137234	15.25.14.7099	-	-	-
● 14	4,7	<b>IQ 4303.14</b>	14137240	15.25.14.7099	-	-	-

Größe

ohne Umverpackung

mit Umverpackung

**Sofort gebrauchsfertig**, mit Kochsalzlösung 0,9% aktiviert. Peelverpackung für einfache Handhabung. Sleeve für berührungsfreies Einführen. Einzeln steril verpackt.

Menge: 30 Stück

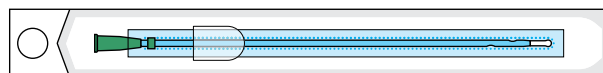

**Berührungsfreies Einführen mit Sleeve**

**Einfache Anwendung**  
 Peel-Verpackung

\* Länge ohne Konnektor



### 1 Kugelkopf (patentiert)

Der Kopf des IQ-Cath besteht aus einer weichen Kugel, die auf einem flexiblen Schaft sitzt. Durch diese Kombination kann der Katheter nahezu ungehindert Engstellen, Ausbuchtungen u. ä. passieren.



### 2 Führungszone

Dieser Bereich des IQ-Cath, der sich bis zum Konnektor fortsetzt, ist verhältnismäßig starr ausgelegt. Dadurch lässt sich der Katheter gut nachführen.

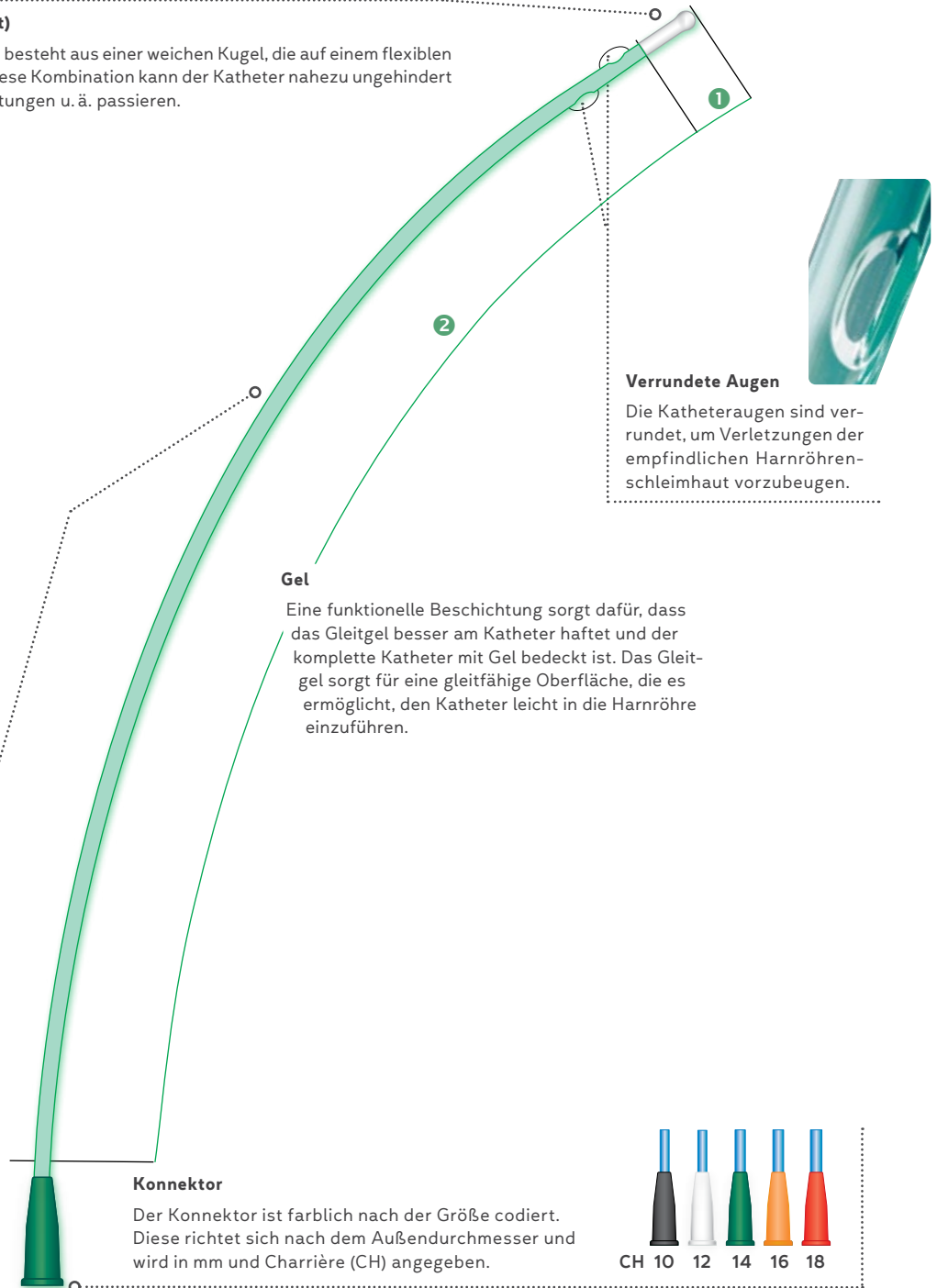

### Verrundete Augen

Die Katheteraugen sind verrundet, um Verletzungen der empfindlichen Harnröhrenschleimhaut vorzubeugen.

### Gel

Eine funktionelle Beschichtung sorgt dafür, dass das Gleitgel besser am Katheter haftet und der komplette Katheter mit Gel bedeckt ist. Das Gleitgel sorgt für eine gleitfähige Oberfläche, die es ermöglicht, den Katheter leicht in die Harnröhre einzuführen.

### Konnektor

Der Konnektor ist farblich nach der Größe codiert. Diese richtet sich nach dem Außendurchmesser und wird in mm und Charrière (CH) angegeben.

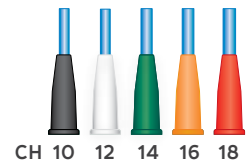

## Der Katheter mit 2 funktionellen Zonen

Um den Katheter IQ-Cath leicht und schonend in die Harnröhre einführen zu können, ist er in zwei funktionelle Bereiche unterteilt.

**IQ-Cath 3004 | Länge 40 cm\***

Gel-Einmalkatheter



CH	mm	Best.-Nr./REF	PZN	HMV-Nr.	Best.-Nr./REF	PZN	HMV-Nr.
○ 12	4,0	<b>IQ 3004.12</b>	06876242	15.25.14.4002	-	-	-
● 14	4,7	<b>IQ 3004.14</b>	06876288	15.25.14.4002	-	-	-
● 16	5,3	<b>IQ 3004.16</b>	06876294	15.25.14.4002	-	-	-

Größe

ohne Umverpackung

mit Umverpackung

**Nicht gebrauchsfertig.** Funktionsverpackung für variable Anwendung. Einzeln steril verpackt.

Menge: 30 Stück

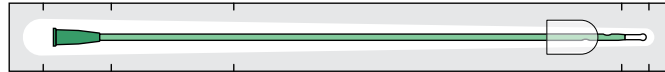

**Variable Anwendung**  
 Funktionsverpackung

**IQ-Cath 3104 | Länge 40 cm\***

Gel-Einmalkatheter



CH	mm	Best.-Nr./REF	PZN	HMV-Nr.	Best.-Nr./REF	PZN	HMV-Nr.
● 10	4,0	<b>IQ 3104.10</b>	18782629	15.25.14.5055	-	-	-
○ 12	4,0	<b>IQ 3104.12</b>	01899089	15.25.14.5055	<b>IQ 3114.12</b>	01899149	15.25.14.5056
● 14	4,7	<b>IQ 3104.14</b>	01899126	15.25.14.5055	<b>IQ 3114.14</b>	01899161	15.25.14.5056
● 16	5,3	<b>IQ 3104.16</b>	01899132	15.25.14.5055	<b>IQ 3114.16</b>	01900384	15.25.14.5056

Größe

ohne Umverpackung

mit Umverpackung

**Gebrauchsfertig.** Gleitgel integriert. Funktionsverpackung für variable Anwendung. Einzeln steril verpackt, auch mit Umverpackung erhältlich.

Menge: 30 Stück

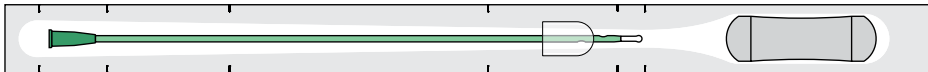

**Variable Anwendung**  
 Funktionsverpackung

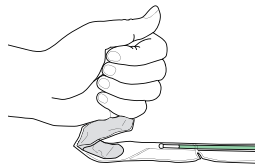

Gelkissen durch Knicken und Drücken öffnen.

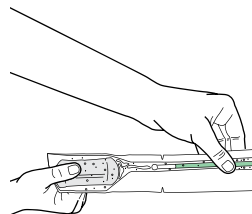

Gleitgel in die Funktionsverpackung füllen und durch Verstreichen auf dem gesamten Katheter verteilen.

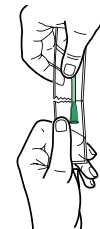

Die Funktionsverpackung am hinteren Ende ruckartig öffnen.

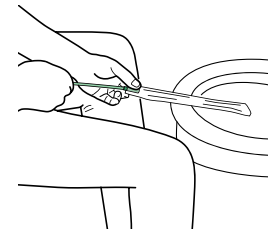

Die Funktionsverpackung kann als Verlängerung zum direkten Ablauf des Urins in die Toilette verwendet werden. Dazu den Katheter so weit nach vorne schieben, bis der Konnektor abdichtet.

\* Länge ohne Konnektor



### 1 Kugelkopf (patentiert)

Der Kopf des IQ-Cath besteht aus einer weichen Kugel, die auf einem flexiblen Schaft sitzt. Durch diese Kombination kann der Katheter nahezu ungehindert Engstellen, Ausbuchtungen u. ä. passieren.



### 2 Führungszone

Dieser Bereich des IQ-Cath, der sich bis zum Konnektor fortsetzt, ist verhältnismäßig starr ausgelegt. Dadurch lässt sich der Katheter gut nachführen.

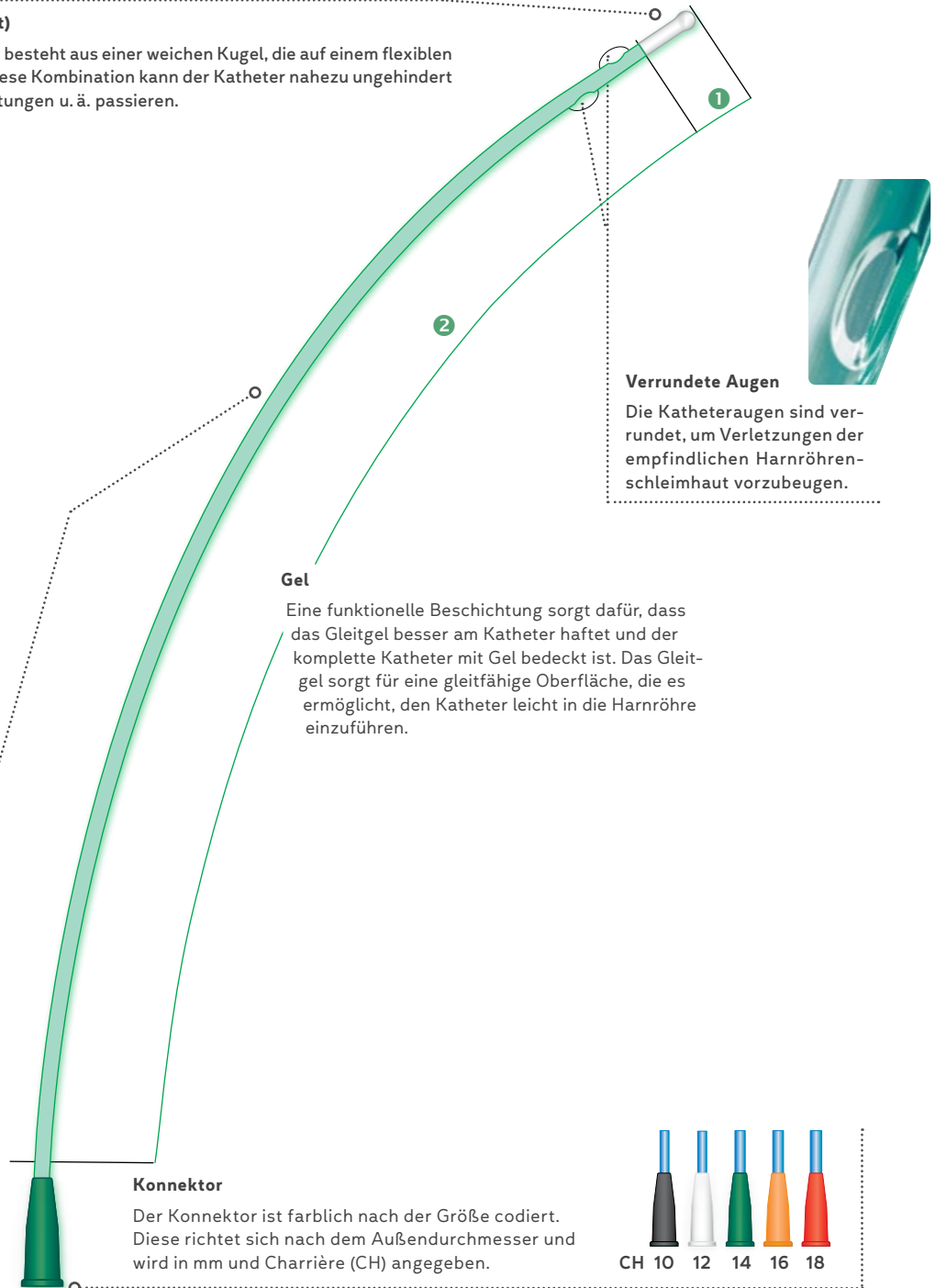

### Verrundete Augen

Die Katheteraugen sind verrundet, um Verletzungen der empfindlichen Harnröhrenschleimhaut vorzubeugen.

### Gel

Eine funktionelle Beschichtung sorgt dafür, dass das Gleitgel besser am Katheter haftet und der komplette Katheter mit Gel bedeckt ist. Das Gleitgel sorgt für eine gleitfähige Oberfläche, die es ermöglicht, den Katheter leicht in die Harnröhre einzuführen.

### Konnektor

Der Konnektor ist farblich nach der Größe codiert. Diese richtet sich nach dem Außendurchmesser und wird in mm und Charrière (CH) angegeben.

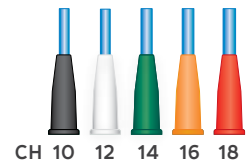

## Der Katheter mit 2 funktionellen Zonen

Um den Katheter IQ-Cath leicht und schonend in die Harnröhre einführen zu können, ist er in zwei funktionelle Bereiche unterteilt.







## Hilfsmittel für den ISK

Die Entwicklung dieser Hilfsmittel fand in enger Zusammenarbeit mit Betroffenen (Tetraplegikern und Paraplegikern) und Ergotherapeuten statt. Ziel dabei war, die selbstständige Durchführung des ISK (Intermittierender Selbstkatheterismus) zu ermöglichen bzw. zu erleichtern, besonders für Anwender mit eingeschränkter Handfunktion (Tetra C 7, C 5/6). Gleichzeitig sollten die hygienischen Bedingungen verbessert und damit das Infektrisiko beim Katheterisieren verringert werden.



**Beratung** | Haben Sie Fragen zum Einmalkatheter IQ-Cath? Wir beraten Sie gerne ausführlich. Wenden Sie sich bitte an unsere Kundenberatung | Seite 77.

Die Hilfsmittel sind entsprechend ihrer Eignung gekennzeichnet: ♀ = für Frauen, ♂ = für Männer.

### Knie-Spreiz-Kissen ♀

Einfach zu transportierendes, aufblasbares Kissen zum Spreizen und Fixieren der Knie. An den Ecken befinden sich Ösen zur Befestigung am Oberschenkel. Aus transparenter Folie, auch zum Duschen geeignet. Für den ISK kann zusätzlich ein Spiegel (muss separat bestellt werden) mit einem Klettband angebracht werden.

**Reinigung: Wasser bzw. Seifenlauge, geeignetes Desinfektionsmittel, keine Dampfsterilisation.**

Knie-Spreiz-Kissen – 30 cm breit

Menge	Best.-Nr./REF	PZN	HMV-Nr.
1 St.	110.02	-	15.99.99.0011

Spiegel (Durchmesser 12 cm) mit Klettband

1 St.	110.33	-	15.99.99.0004
-------	--------	---	---------------



110.02 Knie-Spreiz-Kissen  
110.33 Spiegel mit Klettband

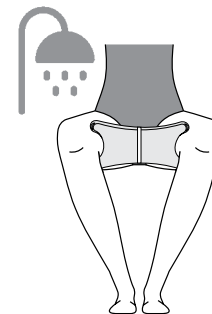

### Ableitungsset ♀ ♂

Schlauch zur Verlängerung des Katheters für ein sauberes Ableiten des Urins in die Toilette. Mit gestuftem Adapter zur Verbindung mit dem Konnektor des Katheters und Saugnapf zur Befestigung des Schlauches auf der Toilettenbrille. Schlauchlänge 70 cm.

**Reinigung: klares Wasser, geeignetes Desinfektionsmittel.**

Schlauch mit gestuftem Adapter und Saugnapf

Menge	Best.-Nr./REF	PZN	HMV-Nr.
1 St.	110.65	-	15.99.99.0003

Ersatzschlauch mit gestuftem Adapter (o. Abb.)

5 St.	110.66	-	15.99.99.0003
-------	--------	---	---------------

110.65



Das KIC-System haben wir für Personen entwickelt, die mehrfach am Tag die Blase mit einem Katheter entleeren (ISK), zwischendurch aber nicht kontinent sind und deshalb ein Kondom-Urinal tragen. Das hat zur Folge, nach jedem Katheterisieren ein neues Kondom ankleben zu müssen, was zu einer zusätzlichen Belastung der Haut führen kann.

## KIC-System

Die Kombination von Kondom-Urinal und ISK

Beim KIC-System dient anstelle des Kondom-Schlauchansatzes eine abnehmbare Kupplung als Verbindung zu einem Urin-Bein- oder -Bettbeutel. Diese Kupplung kann abgenommen und das Kondom – mit dem Spreizring geweitet – über den Penischaft zurückgeführt werden, so dass die Penisspitze zum Desinfizieren und Katheterisieren frei liegt. Danach wird das Kondom wieder in die ursprüngliche Position geführt und an das bestehende Ableitungssystem gekoppelt. Dieser Vorgang lässt sich beliebig oft wiederholen.

Mit dem KIC-System muss pro Tag nur ein Kondom angelegt werden – das schont die Haut und ist außerdem kostengünstiger!

**KIC-Spreizring:** Zum Dehnen der Öffnung von KIC-Kondomen, damit die Penisspitze frei liegt zum Einführen eines Katheters.

**KIC-Kondome:** Mit gestanzter Öffnung, die sich sehr weit dehnen lässt und wieder vollständig in die ursprüngliche Form zurückgeht. Diese Latex-Kondome gibt es in den Ausführungen „Original“ in 6 Größen und „Extradünn“ in 2 Größen.

**KIC-Kupplung:** Ersetzt den sonst üblichen Schlauchansatz des Kondoms. Diese Kupplung kann vom Kondom abgenommen werden. Nur so ist es möglich, das Kondom mit dem Spreizring über die Penisspitze zurückzuführen.

**Reinigung und Desinfizierung:** KIC-Spreizring und KIC-Kupplung können problemlos mit einem geeignetem Desinfektionsmittel behandelt werden. Dabei ist die Anweisung des Desinfektionsmittel-Herstellers zu beachten.

FRAGEN? WIR HELFEN WEITER ...



06226 960 100  
Festnetz oder per WhatsApp



1 Einlaufschauch des Urinbeutels mittels KIC-Kupplung vom Kondom trennen.



2 Zähnchen des KIC-Spreizringes in die Kondomöffnung einführen.



3 Kondom spreizen ...



4 ... und nach hinten führen. Die Penisspitze liegt frei, so kann leicht desinfiziert und katheterisiert werden.



100.01

### KIC-Spreizring

Zum Dehnen der Öffnung von KIC-Kondomen. Aus pflegeleichtem Kunststoff.

Menge	Best.-Nr./REF	PZN	HMV-Nr.
1 St.	100.01	08812341	15.99.99.0001

### KIC-Kondome – Original

Ohne Schlauchansatz, mit gestanzter Öffnung zum Einsetzen der KIC-Kupplung, sonst identisch mit den Latex-Kondomen „Original“ | Seite 33. Fixierung mit Hautkleber oder doppelseitigem Klebeband | Seite 35, 36. 10 KIC-Kupplungen 100.05 und 1 Abdecktuch (passend zur Kondomgröße) liegen bei.

Länge 165 mm, 6 Größen (Ø mm).

Größe	Menge	Best.-Nr./REF	PZN	HMV-Nr.
24 mm	30 St.	103.24	00591509	15.25.04.8001
26 mm	30 St.	103.26	00591515	15.25.04.8001
28 mm	30 St.	103.28	00591521	15.25.04.8001
30 mm	30 St.	103.30	00591538	15.25.04.8001
32 mm	30 St.	103.32	00591544	15.25.04.8001
35 mm	30 St.	103.35	00591550	15.25.04.8001

103.24  
⋮  
103.35103.30.D  
⋮  
103.35.D

### KIC-Kondome – Extradünn

Ohne Schlauchansatz, mit gestanzter Öffnung zum Einsetzen der KIC-Kupplung, verstärkte Spitze, sonst identisch mit den Latex-Kondomen „Extradünn“ | Seite 33. Fixierung mit Hautkleber oder doppelseitigem Klebeband | Seite 35, 36. 10 KIC-Kupplungen 100.05 und 1 Abdecktuch (passend zur Kondomgröße) liegen bei.

Länge 200 mm, 2 Größen (Ø mm).

Größe	Menge	Best.-Nr./REF	PZN	HMV-Nr.
30 mm	30 St.	103.30.D	01268153	15.25.04.8003
35 mm	30 St.	103.35.D	01268176	15.25.04.8003

### KIC-Kupplung

Zur Verbindung eines KIC-Kondoms mit einem Urin-Bein- oder -Bettbeutel. Aus Kunststoff, mit Kupplungsschlauch aus Latex.

Menge	Best.-Nr./REF	PZN	HMV-Nr.
10 St.	100.05	08812364	15.99.99.0002



100.05

### Kupplungsschlauch

Für KIC-Kupplung 100.05. Aus Latex.

Menge	Best.-Nr./REF	PZN	HMV-Nr.
5 St.	55.38	00967162	15.99.99.0003



55.38

Die Urinal-Kondome stammen aus eigener Entwicklung und Produktion. Sie werden in unserem Betrieb in Lobbach hergestellt und verfügen über die Merkmale, die für den Anwender entscheidend sind, wenn es um einfache Handhabung, Zuverlässigkeit, Sicherheit und nicht zuletzt um einen hohen Tragekomfort geht.

## Urinal-Kondome

Selbstklebend oder separate Fixierung

Unsere Urinal-Kondome zeichnen sich, je nach Ausführung, durch folgende Merkmale aus:

**Bis zu 11 Größen:** Durch die fein abgestuften Größen (Durchmesser 18–40 mm) ist eine exakte Anpassung möglich. Je höher die Passgenauigkeit, umso sicherer ist die Klebeverbindung.

**Synthetische Materialien:** Kondom und Kleber (bei selbstklebender Ausführung) sind hergestellt ohne Zugabe von Latex. Damit sind Reizungen bzw. Allergien, wie sie gelegentlich von Latex hervorgerufen werden, ausgeschlossen.

**Hochelastische Materialien:** Die extreme Elastizität – besonders bei Latex – bietet einen ausreichenden Puffer bei hohem Spontanurin und sichert gleichzeitig einen rückstandsfreien Abfluss des Urins. Damit wird die bei weniger elastischen Materialien bekannte „Pfützenbildung“ verhindert.

**Materialstärke:** Das Kondom wird nach hinten stetig dünner. So kann es sich im Klebebereich besser an die Hautoberfläche anpassen, wodurch die Klebewirkung zusätzlich unterstützt wird.

**Verstärkte Kondomspitze:** Sie verhindert ein Abreißen des Kondoms bei mechanischer Belastung.

**Schlauchansatz:** Er ist direkt am Kondom angetaucht bzw. angestöpselt und passt auf alle Urin-Bein- und -Bettbeutel mit und ohne Adapter.

**Fixierung:** Urinal-Kondome sind selbstklebend oder werden mit separatem Hautkleber bzw. einem doppelseitigen Klebeband fixiert. Beide Möglichkeiten haben unterschiedliche Vorteile, die je nach individuellen Verhältnissen bevorzugt werden.

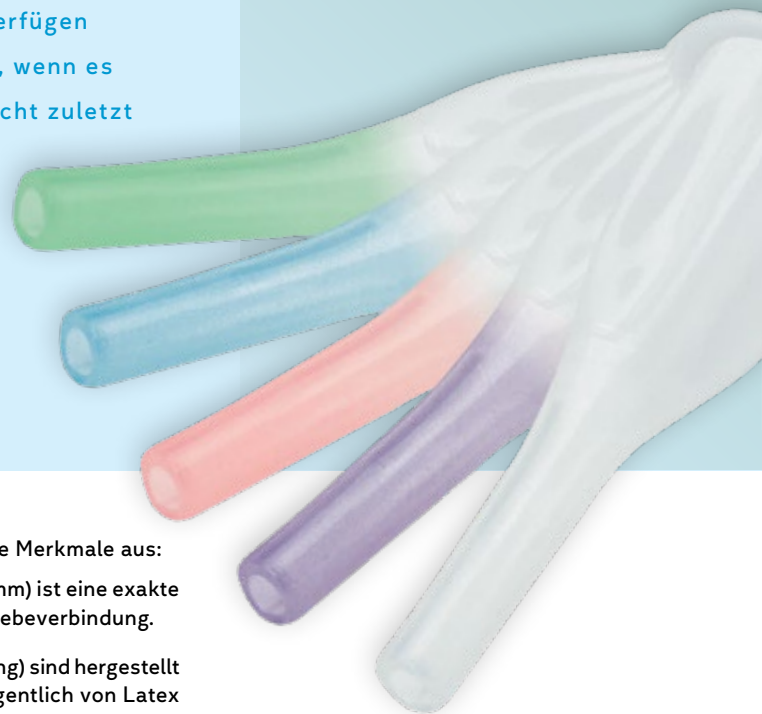

### Auswahl des geeigneten Urinal-Kondoms

Bestimmen Sie mit Hilfe des Maßbandes | siehe Seite 73 zunächst die erforderliche Kondomgröße. Nehmen Sie wegen der einfacheren Handhabung zuerst die selbstklebenden Kondome „SAUER-Comfort“.

Ein Maßband zum Ausdrucken finden Sie auch auf unserer Homepage unter [www.manfred-sauer.com/hersteller/nuetzliche-information/downloads](http://www.manfred-sauer.com/hersteller/nuetzliche-information/downloads)

FRAGEN? WIR HELFEN WEITER ...



06226 960 100  
Festnetz oder per WhatsApp



## Hygiene und Tragedauer:

Im Umgang mit Kontinenzprodukten sind die hygienischen Richtlinien des Robert-Koch-Instituts (RKI) zu beachten. Es wird empfohlen das Kondom nach 24 Stunden zu wechseln. Die Tragedauer kann je nach Hauttyp auch weniger als 24 Stunden betragen.

## 100 %-Prüfung

Um dem Anwender eine möglichst hohe Sicherheit zu bieten, werden alle Urinal-Kondome einzeln auf Dichtigkeit und Reißfestigkeit geprüft.

## Vor der ersten Anwendung

**Tipp**

Um die Handhabung eines selbstklebenden Kondoms SAUER-Comfort kennenzulernen, können Sie einen sog. „Däumling“ anfordern (Durchmesser 22 oder 24 mm). Damit können Sie die einzelnen Schritte zum Anlegen des Kondoms am Daumen ausprobieren und herausfinden, wie Sie etwaige Hemmnisse beim Abrollen überwinden und Faltenbildung vermeiden, und Sie sehen, an welcher Stelle des Kondoms die Klebezone beginnt.

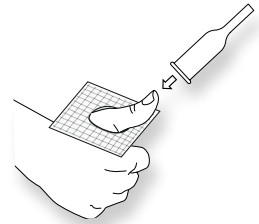

## Selbstklebende Urinal-Kondome SAUER-Comfort

### Schlauchansatz

Zum Anschluss an alle Urin-Bein- und -Bettbeutel mit und ohne Adapter. Je nach Ausführung des Kondoms ist der Schlauchansatz unterschiedlich gefärbt.

**Länge: 50 mm**

### Pufferzone

Bietet einen ausreichenden Puffer bei hohem Spontanurin, um die Klebung nicht zu belasten, was zum Ablösen des Kondoms führen könnte. Die Puderung wirkt dem Zusammenkleben des Kondoms während der Anwendung entgegen, sie gibt der Pufferzone ein leicht milchiges Aussehen.

**Länge: 75 mm oder 60 mm**

### Klebezone

Wahlweise mit normalem oder starkem Kleber ausgerüstet. Im Bereich der Klebezone ist das Kondom transparent, das ermöglicht jederzeit eine Beurteilung des Hautbildes, ohne das Kondom ablösen zu müssen.

**Länge: 50 mm**

### Verkürzte Form

Bei der Variante „SAUER-Comfort – Violett“ ist die Klebezone deutlich verkürzt, was vor allem Anwendern mit wenig Klebefläche, aber ohne schwallartige Blasenentleerung entgegenkommt. Wegen der kurzen Form ist dieses Kondom in den kleinen Größen auch für Kinder geeignet.

**Länge der Pufferzone: 45 mm | Länge der Klebezone: 25 mm**

### Schlauchansatz

Je nach Ausführung unterschiedlich gefärbt.

### Pufferzone

Gepudert, daher leicht milchiges Aussehen.

### Klebezone

Mit zwei verschiedenen starken Klebern.

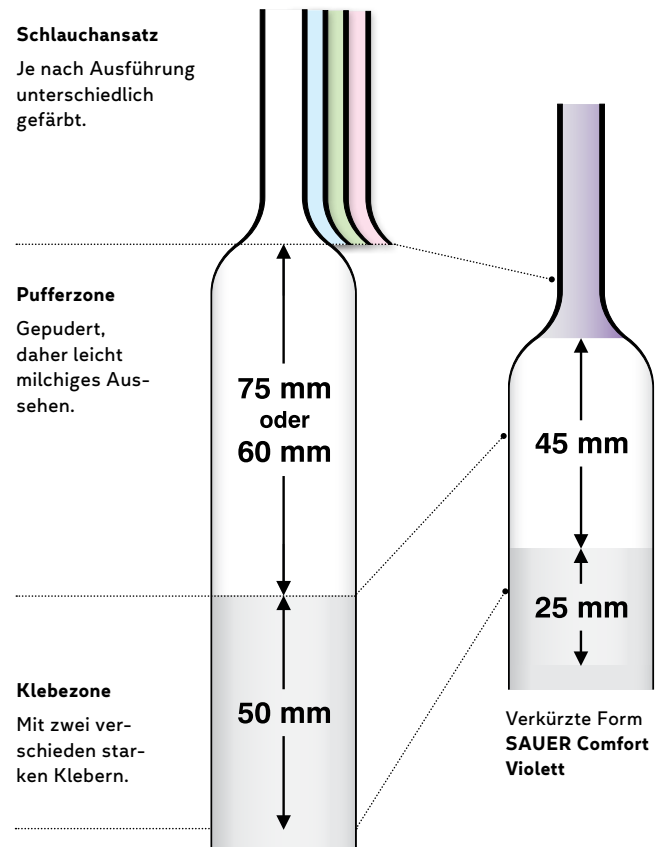



## Selbstklebende Urinal-Kondome – SAUER-Comfort

Die Klebebeschichtung auf der Innenseite des Kondoms ermöglicht ein einfaches und schnelles Anlegen und gewährleistet eine zuverlässige Verbindung zwischen Kondom und Haut. Um den individuellen Wünschen der Anwender weitgehend nachzukommen, gibt es die selbstklebenden Kondome SAUER-Comfort in 5 Ausführungen. Diese unterscheiden sich in der Länge der Puffer- und Klebezone sowie in der Klebekraft.

SAUER-Comfort – **Standard** und SAUER-Comfort – **Blau**

Schlauchansatz

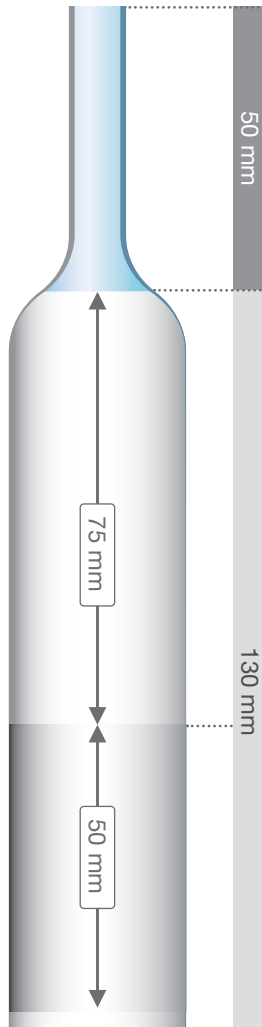

### Standard

Standardkleber, für die meisten Fälle geeignet, ideal für Einsteiger.

### Blau

Stärkerer Kleber, geeignet bei fettiger Haut, sowie in allen Fällen, in denen die Klebekraft eines Standardklebers nicht ausreicht.

Pufferzone  
mit Puderung

### Pufferzone

Bietet einen ausreichenden Puffer bei hohem Spontanurin, um die Klebung nicht zu belasten, was zum Ablösen des Kondoms führen könnte. Die Puderung wirkt dem Zusammenkleben des Kondoms während der Anwendung entgegen, sie gibt der Pufferzone ein leicht milchiges Aussehen.

Klebezone

### Klebezone

Transparent, ermöglicht jederzeit eine Beurteilung des Hautbildes, ohne das Kondom ablösen zu müssen.

### Klebezone in 2 Ausführungen:

- Standard und stärkerer Kleber
- farblich nach Schlauchansatz kodiert

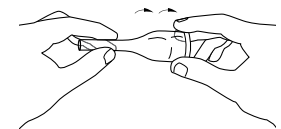

Kondom abrollen (Pufferzone)

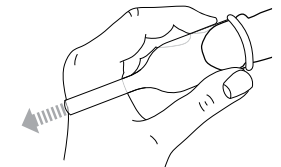

Kondom über die Eichel rollen, ggf. Penis durch leichtes Ziehen der Vorhaut straffen

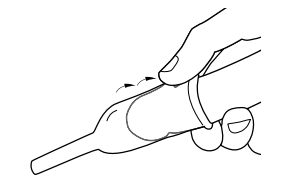

Kondom weiter gleichmäßig abrollen

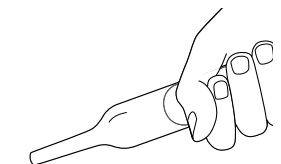

Kondom rundum andrücken



Sauer  
**Comfort**

Hergestellt ohne Zugabe von Latex

## Urinal-Kondome – SAUER-Comfort – Standard

Kondom und Kleber bestehen aus synthetischen Materialien. Mit angetauchtem Schlauchansatz, zum Anschluss an alle Urin-Bein- und -Bettbeutel mit und ohne Adapter. 1 Abdecktuch (passend zur Kondomgröße) liegt bei.

Länge 130 mm | Pufferzone 75 mm | Klebezone 50 mm | normaler Kleber | 11 Größen (Ø mm).



97.18  
⋮  
97.40

Ø 11 Größen  
18–40 mm



## Urinal-Kondome – SAUER-Comfort – Blau

Kondom und Kleber bestehen aus synthetischen Materialien. Mit angetauchtem Schlauchansatz, zum Anschluss an alle Urin-Bein- und -Bettbeutel mit und ohne Adapter. 1 Abdecktuch (passend zur Kondomgröße) liegt bei.

Länge 130 mm | Pufferzone 75 mm | Klebezone 50 mm | starker Kleber | 9 Größen (Ø mm).



97.7501.22  
⋮  
97.7501.40

Ø 9 Größen  
22–40 mm

Größe	Menge	Best.-Nr./REF	PZN	HMV-Nr.
18 mm	30 St.	<b>97.18</b>	00590668	15.25.04.7002
20 mm	30 St.	<b>97.20</b>	00590674	15.25.04.7002
22 mm	30 St.	<b>97.22</b>	00590680	15.25.04.7002
24 mm	30 St.	<b>97.24</b>	00590697	15.25.04.7002
26 mm	30 St.	<b>97.26</b>	00590705	15.25.04.7002
28 mm	30 St.	<b>97.28</b>	00590711	15.25.04.7002
30 mm	30 St.	<b>97.30</b>	00590728	15.25.04.7002
32 mm	30 St.	<b>97.32</b>	00590734	15.25.04.7002
35 mm	30 St.	<b>97.35</b>	00590740	15.25.04.7002
37 mm	30 St.	<b>97.37</b>	00590757	15.25.04.7002
40 mm	30 St.	<b>97.40</b>	00590763	15.25.04.7002

Größe	Menge	Best.-Nr./REF	PZN	HMV-Nr.
22 mm	30 St.	<b>97.7501.22</b>	00464194	15.25.04.7025
24 mm	30 St.	<b>97.7501.24</b>	00464202	15.25.04.7025
26 mm	30 St.	<b>97.7501.26</b>	00464219	15.25.04.7025
28 mm	30 St.	<b>97.7501.28</b>	00464225	15.25.04.7025
30 mm	30 St.	<b>97.7501.30</b>	00464231	15.25.04.7025
32 mm	30 St.	<b>97.7501.32</b>	00464248	15.25.04.7025
35 mm	30 St.	<b>97.7501.35</b>	00464254	15.25.04.7025
37 mm	30 St.	<b>97.7501.37</b>	00464260	15.25.04.7025
40 mm	30 St.	<b>97.7501.40</b>	00464277	15.25.04.7025

Die Klebebeschichtung auf der Innenseite des Kondoms ermöglicht ein einfaches und schnelles Anlegen und gewährleistet eine zuverlässige Verbindung zwischen Kondom und Haut. Um den individuellen Wünschen der Anwender weitgehend nachzukommen, gibt es die selbstklebenden Kondome SAUER-Comfort in 5 Ausführungen. Diese unterscheiden sich in der Länge der Puffer- und Klebezone sowie in der Klebekraft.

SAUER-Comfort – Grün und SAUER-Comfort –Rot

Schlauchansatz

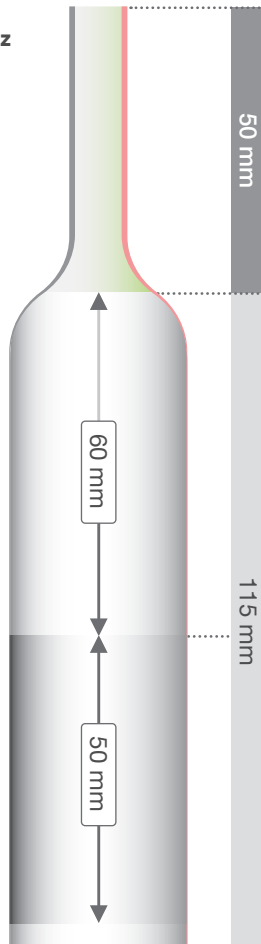

Pufferzone mit Puderung

Klebezone

**Grün**

Standardkleber, für die meisten Fälle geeignet, ideal für Einsteiger. Verkürzte Pufferzone.

**Rot**

Stärkerer Kleber, geeignet bei fettiger Haut. Verkürzte Pufferzone.

**Pufferzone**

Bietet einen ausreichenden Puffer bei hohem Spontanurin, um die Klebung nicht zu belasten, was zum Ablösen des Kondoms führen könnte. Die Puderung wirkt dem Zusammenkleben des Kondoms während der Anwendung entgegen, sie gibt der Pufferzone ein leicht milchiges Aussehen.

**Klebezone**

Transparent, ermöglicht jederzeit eine Beurteilung des Hautbildes, ohne das Kondom ablösen zu müssen.

**Klebezone in 2 Ausführungen:**

- Standard und stärkerer Kleber
- farblich nach Schlauchansatz kodiert

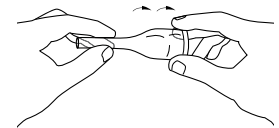

Kondom abrollen (Pufferzone)

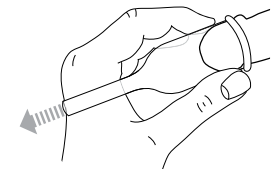

Kondom über die Eichel rollen, ggf. Penis durch leichtes Ziehen der Vorhaut straffen

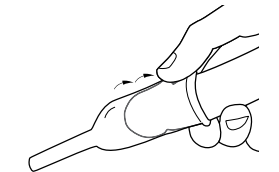

Kondom weiter gleichmäßig abrollen

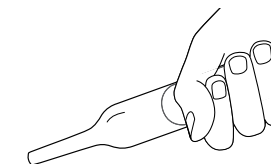

Kondom rundum andrücken

Sauer  
**Comfort**

Hergestellt ohne Zugabe von Latex

## Urinal-Kondome – SAUER-Comfort – Grün

Kondom und Kleber bestehen aus synthetischen Materialien. Mit angetauchtem Schlauchansatz, zum Anschluss an alle Urin-Bein- und -Bettbeutel mit und ohne Adapter. 1 Abdecktuch (passend zur Kondomgröße) liegt bei.

Länge 115 mm | Pufferzone 60 mm | Klebezone 50 mm | normaler Kleber | 9 Größen (Ø mm).

Größe	Menge	Best.-Nr./REF	PZN	HMV-Nr.
20 mm	30 St.	<b>97.6000.20</b>	00464308	15.25.04.7026
24 mm	30 St.	<b>97.6000.24</b>	00464320	15.25.04.7026
26 mm	30 St.	<b>97.6000.26</b>	00464337	15.25.04.7026
28 mm	30 St.	<b>97.6000.28</b>	00464343	15.25.04.7026
30 mm	30 St.	<b>97.6000.30</b>	00464366	15.25.04.7026
32 mm	30 St.	<b>97.6000.32</b>	00464372	15.25.04.7026
35 mm	30 St.	<b>97.6000.35</b>	00464389	15.25.04.7026
37 mm	30 St.	<b>97.6000.37</b>	00464395	15.25.04.7026
40 mm	30 St.	<b>97.6000.40</b>	00464403	15.25.04.7026

## Urinal-Kondome – SAUER-Comfort – Rot

Kondom und Kleber bestehen aus synthetischen Materialien. Mit angetauchtem Schlauchansatz, zum Anschluss an alle Urin-Bein- und -Bettbeutel mit und ohne Adapter. 1 Abdecktuch (passend zur Kondomgröße) liegt bei.

Länge 115 mm | Pufferzone 60 mm | Klebezone 50 mm | starker Kleber | 9 Größen (Ø mm).

Größe	Menge	Best.-Nr./REF	PZN	HMV-Nr.
22 mm	30 St.	<b>97.6001.22</b>	00464455	15.25.04.7027
24 mm	30 St.	<b>97.6001.24</b>	00464461	15.25.04.7027
26 mm	30 St.	<b>97.6001.26</b>	00464478	15.25.04.7027
28 mm	30 St.	<b>97.6001.28</b>	00464484	15.25.04.7027
30 mm	30 St.	<b>97.6001.30</b>	00464490	15.25.04.7027
32 mm	30 St.	<b>97.6001.32</b>	00464509	15.25.04.7027
35 mm	30 St.	<b>97.6001.35</b>	00464515	15.25.04.7027
37 mm	30 St.	<b>97.6001.37</b>	00464521	15.25.04.7027
40 mm	30 St.	<b>97.6001.40</b>	00464538	15.25.04.7027



Um die Handhabung der selbstklebenden Kondome SAUER-Comfort kennenzulernen, beachten Sie bitte den Tipp „Vor der ersten Anwendung“ auf | Seite 23.



97.6000.20

97.6000.40

9 Größen  
20-40 mm

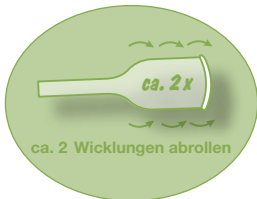

97.6001.22

97.6001.40

9 Größen  
22-40 mm

Sauer  
**Comfort**

Hergestellt ohne Zugabe von Latex

## Urinal-Kondome – SAUER-Comfort – Violett

Kondom und Kleber bestehen aus synthetischen Materialien. Mit angetauchtem Schlauchansatz, zum Anschluss an alle Urin-Bein- und -Bettbeutel mit und ohne Adapter. 1 Abdecktuch (passend zur Kondomgröße) liegt bei. Wegen der kurzen Form ist dieses Kondom auch für Kinder geeignet.

Länge 75 mm | Pufferzone 45 mm | Klebezone 25 mm | **starker Kleber** | 9 Größen (Ø mm).

Größe	Menge	Best.-Nr./REF	PZN	HMV-Nr.
18 mm	30 St.	<b>97.4511.18</b>	11054619	15.25.04.7030
20 mm	30 St.	<b>97.4511.20</b>	11054625	15.25.04.7030
22 mm	30 St.	<b>97.4511.22</b>	11054631	15.25.04.7030
24 mm	30 St.	<b>97.4511.24</b>	11054648	15.25.04.7030
26 mm	30 St.	<b>97.4511.26</b>	11054654	15.25.04.7030
28 mm	30 St.	<b>97.4511.28</b>	11054660	15.25.04.7030
30 mm	30 St.	<b>97.4511.30</b>	11054677	15.25.04.7030
32 mm	30 St.	<b>97.4511.32</b>	11054683	15.25.04.7030
35 mm	30 St.	<b>97.4511.35</b>	11054708	15.25.04.7030



97.4511.18  
⋮  
97.4511.35

### Schlauchansatz

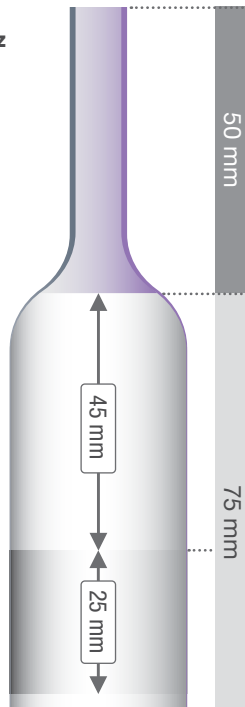

### Violett

Stärkerer Kleber, geeignet bei fettiger Haut.  
Verkürzte Pufferzone.

### Pufferzone mit Puderung

### Pufferzone

Bietet einen ausreichenden Puffer bei hohem Spontanurin, um die Klebung nicht zu belasten, was zum Ablösen des Kondoms führen könnte. Die Puderung wirkt dem Zusammenkleben des Kondoms während der Anwendung entgegen, sie gibt der Pufferzone ein leicht milchiges Aussehen.

### Klebezone

### Klebezone

Transparent, ermöglicht jederzeit eine Beurteilung des Hautbildes, ohne das Kondom ablösen zu müssen.

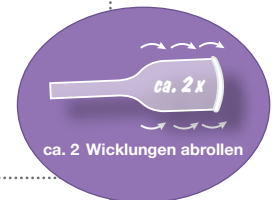

ca. 2 Wicklungen abrollen

## Selbstklebende Urinal-Kondome ohne Pufferzone

Neben den Kondomen SAUER-Comfort bieten wir weitere selbstklebende Kondome an. Der stärkere Materialfilm und der festere Trichter werden von manchen Anwendern beim Anlegen des Kondomes als vorteilhaft empfunden.

Bei den Kondomen UltraFlex, Wide-Band und Pop-On beginnt die Klebezone kurz nach dem Schlauchansatz, d. h. an der Stelle, wo das Kondom auf der Penisspitze aufgesetzt wird.

Diese Kondome haben keine (elastische) Pufferzone. Diese ist notwendig, um bei hohem Spontanurin kurzzeitig größere Mengen Urin aufzunehmen und damit besonders im Sitzen der Urin restlos abfließen kann (keine „Pfützenbildung“).

### Urinal-Kondome – UltraFlex

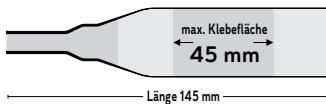

93.25  
⋮  
93.41



Gebrauchsfertige Urinalkondome aus reinem Silikon mit in der Innenschicht integrierter Acryl-Haftbeschichtung für eine verbesserte Haftkraft. Mit angetauchtem Schlauchansatz, zum Anschluss an alle Urin-Bein- und -Bettbeutel mit Adapter. Die Klebezone beginnt kurz nach dem Schlauchansatz.

	Größe	Menge	Best.-Nr./REF	PZN	HMV-Nr.
	25 mm Small	30 St.	<b>93.25</b>	07234617	15.25.04.7006
	29 mm Medium	30 St.	<b>93.29</b>	07234646	15.25.04.7006
	32 mm Intermediate	30 St.	<b>93.32</b>	07234652	15.25.04.7006
	36 mm Large	30 St.	<b>93.36</b>	07234669	15.25.04.7006
	41 mm X-Large	30 St.	<b>93.41</b>	07234735	15.25.04.7006

### Urinal-Kondome – Wide-Band

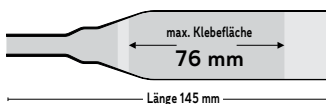

94.25  
⋮  
94.36

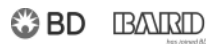

Gebrauchsfertige Urinalkondome aus reinem Silikon mit Acryl-Haftbeschichtung. Extralange Haftbeschichtung, die weit vorne ansetzt, um ungewolltes Ablösen zu verhindern. Mit angetauchtem Schlauchansatz, zum Anschluss an alle Urin-Bein- und -Bettbeutel mit Adapter.

	Größe	Menge	Best.-Nr./REF	PZN	HMV-Nr.
	25 mm Small	30 St.	<b>94.25</b>	07234758	15.25.04.7008
	29 mm Medium	30 St.	<b>94.29</b>	07235137	15.25.04.7008
	32 mm Intermediate	30 St.	<b>94.32</b>	07235261	15.25.04.7008
	36 mm Large	30 St.	<b>94.36</b>	07235858	15.25.04.7008

### Urinal-Kondome – Pop-On

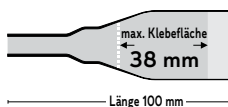

95.25  
⋮  
95.41



Gebrauchsfertige Urinalkondome aus reinem Silikon mit Acryl-Haftbeschichtung. Mit weit vorne angesetzter Haftbeschichtung, um ungewolltes Ablösen zu verhindern. Mit angetauchtem Schlauchansatz, zum Anschluss an alle Urin-Bein- und -Bettbeutel mit Adapter.

	Größe	Menge	Best.-Nr./REF	PZN	HMV-Nr.
	25 mm Small	30 St.	<b>95.25</b>	07235893	15.25.04.7007
	29 mm Medium	30 St.	<b>95.29</b>	07235982	15.25.04.7007
	32 mm Intermediate	30 St.	<b>95.32</b>	07236059	15.25.04.7007
	36 mm Large	30 St.	<b>95.36</b>	07237314	15.25.04.7007
	41 mm X-Large	30 St.	<b>95.41</b>	07237320	15.25.04.7007

## Urinal-Kondome für separate Fixierung

Urinal-Kondome für separate Fixierung werden aus synthetischem Material oder Latex hergestellt. Sie ermöglichen beim Ankleben eine individuelle Handhabung: Die Menge des aufzutragenden Klebers, die Länge der Klebezone und die Größe der Pufferzone können vom Anwender selbst festgelegt werden.

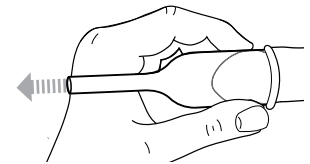
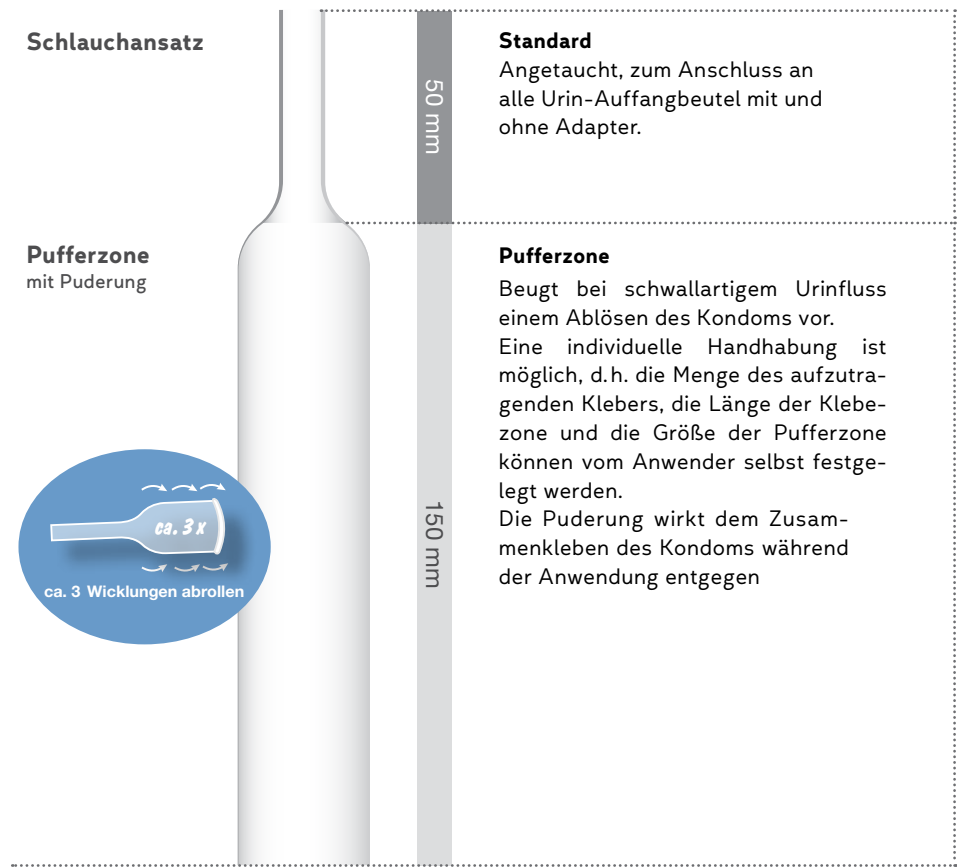

Kondom aufsetzen

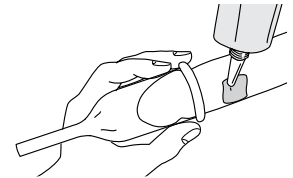

Kleber / Spray auftragen

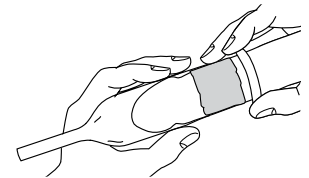

Kondom über Klebefläche rollen

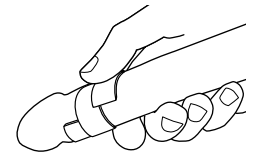

Klebeband spiralförmig und überlappend anlegen

# Anti Allergen

Hergestellt ohne Zugabe von Latex

## Synthetik-Kondome – Anti-Allergen

Aus synthetischem Material. Mit angetauchtem Schlauchansatz, zum Anschluss an alle Urin-Bein- und -Bettbeutel mit und ohne Adapter. Fixierung mit Synthetik-Hautkleber oder doppelseitigem Klebeband | Seite 36. 1 Abdecktuch (passend zur Kondomgröße) liegt bei.

Länge 150 mm | 7 Größen (Ø mm).

Größe	Menge	Best.-Nr./REF	PZN	HMV-Nr.
24 mm	30 St.	<b>56.24</b>	00590421	15.25.04.6001
26 mm	30 St.	<b>56.26</b>	00590438	15.25.04.6001
28 mm	30 St.	<b>56.28</b>	00590444	15.25.04.6001
30 mm	30 St.	<b>56.30</b>	00590450	15.25.04.6001
32 mm	30 St.	<b>56.32</b>	00590467	15.25.04.6001
35 mm	30 St.	<b>56.35</b>	00590496	15.25.04.6001
40 mm	30 St.	<b>56.40</b>	00590527	15.25.04.6001

56.24  
⋮  
56.40

7 Größen  
24–40 mm



FRAGEN? **WIR HELFEN WEITER ...**



06226 960 100

Festnetz oder per WhatsApp



## 100 %-Prüfung

Um dem Anwender eine möglichst hohe Sicherheit zu bieten, werden alle Urinal-Kondome einzeln auf Dichtigkeit und Reißfestigkeit geprüft.

Latex-Kondom  
**Original**

Latex-Kondom  
**Extradünn**

**Original**

*Seit Jahrzehnten bewährt!*

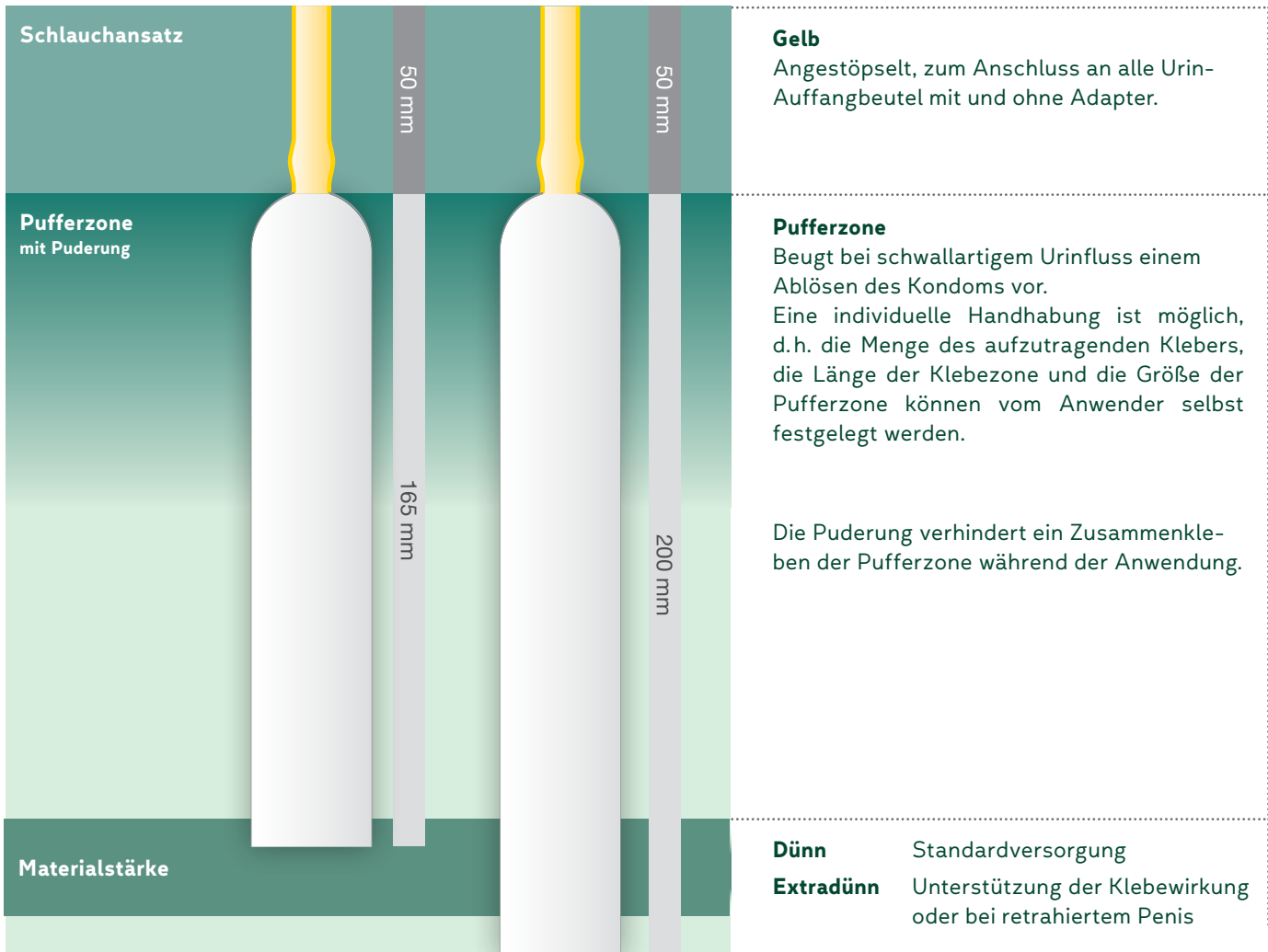



## Latex-Kondome – Original

Aus Naturlatex, durch Zentrifugieren weitgehend frei von chemischen Reststoffen. Mit angestöpseltem Schlauchansatz, zum Anschluss an alle Urin-Bein- und -Bettbeutel mit und ohne Adapter. Fixierung mit Hautkleber oder doppelseitigem Klebeband | Seite 35, 36. 1 Abdecktuch (passend zur Kondomgröße) liegt bei.

Länge 165 mm, 11 Größen (Ø mm).

Größe	Menge	Best.-Nr./REF	PZN	HMV-Nr.
18 mm	30 St.	53.18	00586365	15.25.04.4001
20 mm	30 St.	53.20	00586371	15.25.04.4001
22 mm	30 St.	53.22	00586388	15.25.04.4001
24 mm	30 St.	53.24	00586394	15.25.04.4001
26 mm	30 St.	53.26	00586402	15.25.04.4001
28 mm	30 St.	53.28	00586419	15.25.04.4001
30 mm	30 St.	53.30	00586425	15.25.04.4001
32 mm	30 St.	53.32	00586431	15.25.04.4001
35 mm	30 St.	53.35	00586448	15.25.04.4001
37 mm	30 St.	53.37	00586454	15.25.04.4001
40 mm	30 St.	53.40	00586460	15.25.04.4001



53.18  
⋮  
53.40

11 Größen  
18–40 mm

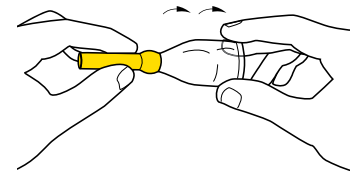

Kondom 2 – 3 x abrollen (Pufferzone).

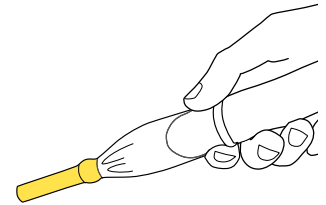

Kondom über die Eichel rollen, ggf. Penis durch leichtes Ziehen der Vorhaut straffen.

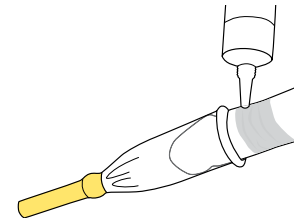

Hautkleber ringförmig 2 – 3 cm breit auftragen.

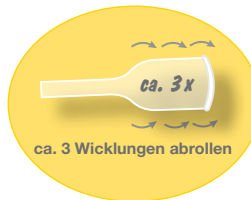

ca. 3 Wicklungen abrollen

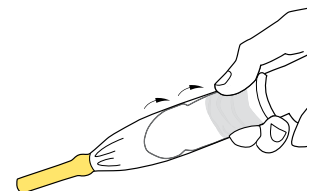

Kondom über die Klebestelle rollen und rundum andrücken.

## Latex-Kondome – Extradünn

Aus Naturlatex, extradünnem Latexfilm. Kann auch unter schwierigen Gegebenheiten (z. B. reduzierte Penisanatomie) in Verbindung mit Hautkleber eine sichere Versorgung bieten. Mit angestöpseltem Schlauchansatz, zum Anschluss an alle Urin-Bein- und -Bettbeutel mit und ohne Adapter. Fixierung mit Hautkleber oder doppelseitigem Klebeband | Seite 35, 36. 1 Abdecktuch (passend zur Kondomgröße) liegt bei.

Länge 200 mm, 3 Größen (Ø mm).

Größe	Menge	Best.-Nr./REF	PZN	HMV-Nr.
26 mm	30 St.	53.26.D	00590088	15.25.04.4002
30 mm	30 St.	53.30.D	00590094	15.25.04.4002
35 mm	30 St.	53.35.D	00590102	15.25.04.4002

3 Größen  
26–35 mm

### Latex-Artikel

Bitte beachten Sie dazu den Hinweis | Seite 75.

SAUER-Hautkleber werden seit über 40 Jahren bei der Anwendung von Kondom-Urinalen erfolgreich eingesetzt. Flüssige Hautkleber gewährleisten die sicherste Verbindung zwischen Haut und Kondom und ermöglichen dem Anwender – gegenüber selbstklebenden Kondomen – eine individuelle Handhabung beim Anlegen des Kondoms.

## Fixierung von Urinal-Kondomen

Hautkleber und doppelseitige Klebebänder

### SAUER-Hautkleber

**Handhabung:** Die Menge des aufzutragenden Klebers, die Länge der Klebezone und die Größe der Pufferzone können vom Anwender selbst festgelegt werden.

**Zusammensetzung:** Sie entspricht dermatologischen Erkenntnissen. Der Hautkleber wird in verschiedenen, den persönlichen Hautverhältnissen angepassten Zusammensetzungen angeboten. Die Bestandteile der SAUER-Hautkleber sind Latex (Naturkautschuk) als Klebstoff, Heptan als Lösemittel zur Einstellung der Viskosität, Lanolin (gereinigtes Wollfett) zur Rückfettung der Haut, Zinkoxid zum Hautschutz und Harz zur Klebeverstärkung.

**Klebewirkung:** Sie unterscheidet sich bei den verschiedenen Kleberarten abhängig von der Zusammensetzung:

- Die Kleber 50.01, 50.03 haben eine Klebekraft, die meist für ein 24-stündiges Tragen eines Kondom-Urinals ausreicht.
- Durch die Reduzierung von hautpflegenden Substanzen wird die Klebekraft erhöht (50.05 und 50.00).
- Durch die Zugabe von Harz wird ebenfalls eine höhere Klebekraft erreicht (50.20, 50.22 und 50.23).

**Wasserbeständigkeit:** Die Hautkleber ermöglichen das Tragen des Urinals beim Baden und Schwimmen, ohne dass die Klebung beeinträchtigt wird.

**Hautfreundlichkeit:** Durch zusätzliche hautpflegende Substanzen ist eine Anwendung des Urinals „rund um die Uhr“ möglich.

**Tube mit Pipettenöffnung:** Für ein einfaches und sauberes Auftragen des Klebers.

**Entfernen des Kondoms:** In der Regel hinterlässt der Kleber keine Rückstände auf der Haut, weil Kondom und Kleber aufeinander abgestimmt sind.



**Alternativen:** Je nach individuellen Verhältnissen kann zur Kondom-Fixierung auch ein Synthetik-Hautkleber oder ein doppelseitiges Klebeband | Seite 36 verwendet werden.

### Latex-Artikel

Bitte beachten Sie dazu den Hinweis auf | Seite 75.

FRAGEN?  
WIR HELFEN WEITER ...



06226 960 100

Festnetz oder per WhatsApp



## Latex-Hautkleber

### SAUER-Hautkleber – Original

Latexkleber mit hautpflegenden und antiseptischen Zusätzen, Lösemittel Heptan. Gewährleistet eine ausgezeichnete Klebeverbindung und kann in den meisten Fällen ohne Probleme angewendet werden.



50.01

	Menge	Best.-Nr./REF	PZN	HMV-Nr.
Tube mit Pipettenöffnung	2×28 g	<b>50.01</b>	00586299	15.99.99.1001

### SAUER-Hautkleber – Lanolinfrei

Latexkleber, entspricht dem Hautkleber 50.01, jedoch ohne Lanolin, das in seltenen Fällen zu Hautreaktionen führen kann. Dadurch keine zusätzliche Rückfettung!



50.03

	Menge	Best.-Nr./REF	PZN	HMV-Nr.
Tube mit Pipettenöffnung	2×28 g	<b>50.03</b>	00586307	15.99.99.1001

### SAUER-Hautkleber – 50 %

Latexkleber, entspricht dem Hautkleber 50.01, jedoch ist der hautpflegende Zusatz Lanolin um 50% reduziert, dadurch höhere Klebekraft.



50.05

	Menge	Best.-Nr./REF	PZN	HMV-Nr.
Tube mit Pipettenöffnung	2×28 g	<b>50.05</b>	00586313	15.99.99.1001

### SAUER-Hautkleber – Pur

Latexkleber, entspricht dem Hautkleber 50.01, jedoch ohne jegliche hautpflegende Zusätze. Klebt besonders stark, deshalb sollten die Hautverhältnisse sorgfältig beobachtet werden.



50.00

	Menge	Best.-Nr./REF	PZN	HMV-Nr.
Tube mit Pipettenöffnung	2×28 g	<b>50.00</b>	00586282	15.99.99.1001

### SAUER-Hautkleber – 2 % Harz

Latexkleber, entspricht dem Hautkleber 50.01, jedoch mit 2% Harzzusatz. Dadurch höhere Klebekraft, deshalb sollten die Hautverhältnisse sorgfältig beobachtet werden.



50.20

	Menge	Best.-Nr./REF	PZN	HMV-Nr.
Tube mit Pipettenöffnung	2×28 g	<b>50.20</b>	00586336	15.99.99.1001

### SAUER-Hautkleber – 12 % Harz

Latexkleber, entspricht dem Hautkleber 50.01, jedoch mit 12% Harzzusatz. Dadurch sehr hohe Klebekraft, deshalb sollten die Hautverhältnisse sorgfältig beobachtet werden.



50.22

	Menge	Best.-Nr./REF	PZN	HMV-Nr.
Tube mit Pipettenöffnung	2×28 g	<b>50.22</b>	00586342	15.99.99.1001

## SAUER-Hautkleber – 10 % Harz

Latexkleber, entspricht dem Hautkleber 50.22, jedoch mit höherem Lösemittelanteil. Dadurch ist der Kleber dünnflüssiger und kann mit dem Pinsel aufgetragen werden. Nach dem Ablüften erreicht der Kleber eine sehr hohe Klebekraft, deshalb sollten die Hautverhältnisse sorgfältig beobachtet werden.

	Menge	Best.-Nr./REF	PZN	HMV-Nr.
Glasflasche mit Auftragpinsel	45 ml	<b>50.23</b>	10520367	15.99.99.1001



50.23

## Doppelseitige Klebebänder

### Doppelseitiges Klebeband – Extradünn

Hydrokolloidband.

Maße	Menge	Best.-Nr./REF	PZN	HMV-Nr.
150*15 mm	30 St.	<b>50.14</b>	08816161	15.99.99.1001

### Doppelseitiges Klebeband – Geschäumt

PE-Schaum.

Maße	Menge	Best.-Nr./REF	PZN	HMV-Nr.
150*20 mm	30 St.	<b>50.09</b>	15405518	15.99.99.1001

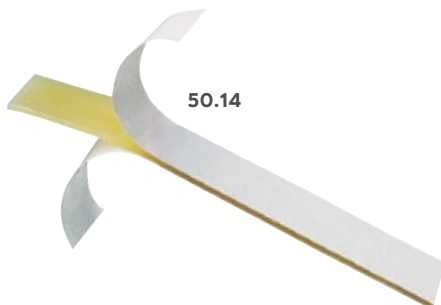

50.14



50.09

## Synthetik-Hautkleber

Bei besonderen Hautverhältnissen oder Klebeproblemen können Synthetik-Hautkleber eine geeignete Alternative sein.

Bitte sprechen Sie uns an:  
06226 960100

## Doppelseitige Klebebänder

Den eigentlichen Anwendungsbereich von doppelseitigen Klebebändern sehen wir in der Versorgung bei Altersinkontinenz, bei Bettlägerigkeit und bei vorübergehendem Bedarf auf Intensivstationen. Auch bei Kindern und in allen anderen Fällen, bei denen eine ausreichende Klebefläche fehlt, kann ein Klebeband hilfreich sein.

Die Klebekraft der Klebebänder hängt stark von den individuellen Hautverhältnissen des Anwenders ab. Deshalb ist eine pauschale Empfehlung, welches Band am besten geeignet ist, nicht möglich. Bei Bedarf schicken wir Ihnen gerne Muster zu, damit Sie im Test die für Sie beste Lösung herausfinden können.

## Hygiene und Tragedauer:

Im Umgang mit Kontinenzprodukten sind die hygienischen Richtlinien des Robert-Koch-Instituts (RKI) zu beachten. Es wird empfohlen Kondom und Klebeband nach 24 Stunden zu wechseln. Die Tragedauer kann je nach Hauttyp auch weniger als 24 Stunden betragen.



50.50



50.58



50.52



## Preventox Klebeverstärkung und Hautschutz

### Preventox – Einmaltücher

Einfache Handhabung und besonders hygienisch.

Menge	Best.-Nr./REF	PZN	HMV-Nr.
50 St.	<b>50.50</b>	07138463	15.99.99.1001

### Preventox – Flasche

Mit Spatel zum Auftragen.

Menge	Best.-Nr./REF	PZN	HMV-Nr.
50 ml	<b>50.52</b>	07138492	15.99.99.1001

### Preventox – Roller

Zum Auftragen wie mit einem Deo-Roller. Auch bei eingeschränkter Handfunktion möglich.

Menge	Best.-Nr./REF	PZN	HMV-Nr.
50 ml	<b>50.58</b>	07138552	15.99.99.1001

### Preventox

Preventox ist ein Klebeverstärkungsmittel, das auf der Haut einen transparenten, elastischen und atmungsaktiven Film bildet. Dadurch erhöht sich die Klebewirkung bei der Anwendung von Urinal-Kondomen (selbstklebend, Hautkleber, Klebeband) und die Haut wird vor Austrocknung durch im Kleber enthaltene Lösemittel geschützt.

## Zubehör für Urinal-Kondome

### SAUER-Abdecktücher

Verhindern ein Verkleben der Schamhaare beim Anlegen eines Urinal-Kondoms. Um ein enges Anliegen zu gewährleisten, ist die Öffnung des Tuches 1 mm kleiner als die zugehörige Kondomgröße (& mm). Aus Kunstfaser.



52.70-24  
⋮  
52.70-35

Größe	Menge	Best.-Nr./REF	PZN	HMV-Nr.
24 mm	30 St.	<b>52.70-24</b>	16020281	15.99.99.0003
28 mm	30 St.	<b>52.70-28</b>	16020312	15.99.99.0003
30 mm	30 St.	<b>52.70-30</b>	16020329	15.99.99.0003
32 mm	30 St.	<b>52.70-32</b>	16020335	15.99.99.0003
35 mm	30 St.	<b>52.70-35</b>	16020341	15.99.99.0003

### Schere

Mit abgerundeter Spitze. Damit kann der hinter der Klebefläche verbleibende Ring eines Kondoms gefahrlos aufgeschnitten werden, um Druckstellen und Einschnürungen zu vermeiden.

Menge	Best.-Nr./REF	PZN	HMV-Nr.
1 St.	<b>53.50</b>	07138351	15.99.99.0003



53.50

### Kleber-Entfernungstücher (o. Abb.)

Zum Entfernen von Kleberresten, speziell für Silikonkleber.

Menge	Best.-Nr./REF	PZN	HMV-Nr.
50 St.	<b>50.38</b>	-	-

Die Urin-Beinbeutel stammen aus eigener Entwicklung und Produktion. Sie werden in unserem Betrieb in Lobbach auf Hochfrequenz-Schweißmaschinen gefertigt. Durch unterschiedliche Formen, Größen und vielfältige Ausstattungsmerkmale wird den Bedürfnissen und Wünschen des Anwenders weitestgehend entsprochen.

## Urin-Beinbeutel

Für Fußgänger und Rollstuhlfahrer



### SAUER-Rollibeutel

Diese Beutel in angewinkelter Form zur Befestigung am Bein wurden eigens für Rollstuhlfahrer entwickelt. Sie sind der sitzenden Haltung angepasst und bieten ein hohes Maß an Tragekomfort, Flexibilität und Sicherheit. Aufgrund der vielfältigen Ausstattungsmerkmale ist eine genaue Anpassung an die persönlichen Bedürfnisse möglich.

**Hohes Fassungsvermögen:** 1,3 Liter geben Unabhängigkeit von unzugänglichen Toiletten und damit Sicherheit für unterwegs und im Beruf. Die kleineren Beutel mit 0,7 Liter eignen sich eher für Kinder und Heranwachsende.

**Angewinkelte Form:** Der schräge Einlaufschlauch und die spezielle Form sind Voraussetzung für das zuverlässige Funktionieren dieser Beutel in der Rollstuhlsituation – bequemes Tragen am Bein, äußerlich nicht erkennbar, sicheres Ablaufen des Urins und leichtes Entleeren.

### SAUER-Fußgängerbeutel

Sie sind durch ihre Gestaltung vor allem für Fußgänger, aber auch für Rollstuhlfahrer und Kinder geeignet und können am linken oder rechten Bein getragen werden.

**Fassungsvermögen:** Es ist mit 0,6 bzw. 1,0 Liter auf Fußgänger abgestimmt, denn sie haben in der Regel keine Probleme mit der Entleerung des Beutels. Außerdem trägt ein kleinerer Beutel weniger auf.

**Einlauf:** Der Schlauch ist genügend lang und kann beliebig, entsprechend den körperlichen Gegebenheiten, gekürzt werden. So ist es möglich, den Beutel am Ober- oder Unterschenkel zu befestigen. Der lose beiliegende Adapter, glatt oder gestuft, wird auf den (gekürzten) Einlaufschlauch des Beutels aufgesteckt. Damit kann eine zuverlässige Verbindung zu allen gängigen Kondomen und Kathetern hergestellt werden.

**Beschichtung:** Mit angenehm weichem Viskose-Flock, für erhöhten Tragekomfort. Der Beutel ist einseitig beschichtet, auf der anderen Seite ist er transparent. Eine Alternative dazu ist ein unbeschichteter Beutel (0,6 Liter) in einer Beinbeutel tasche | Seite 50.



### Qualitäts-Prüfung

Um dem Anwender eine möglichst hohe Sicherheit zu bieten, unterliegen die Beutel und die dazugehörigen Bestandteile einem kontrollierten Qualitätszyklus.



**SAUER-Urinbeutel** zeichnen sich durch folgende Merkmale aus:



**1 | Der Anschluss**

mit oder ohne Adapter für die einfache und sichere Verbindung mit allen Urinal-Kondomen und Dauerkathetern:

- ohne Adapter zum direkten Anschluss an SAUER-Urinal-Kondome
- glatter Adapter vorrangig zum Anschluss an Urinal-Kondome
- gestufter Adapter zum Anschluss an Urinal-Kondome und Dauerkatheter

**2 | Der Einlaufschlauch**

in harter oder weicher Ausführung und in verschiedenen Längen, auch kürzbar zur Anpassung an die Körpergröße.

**3 | Der Ventilkörper**

gewährleistet das ungehinderte Einlaufen des Urins auch bei nicht glatt anliegendem Beutel.

**4 | Das Rücklaufventil**

verhindert das Zurückfließen des Urins z. B. bei krankengymnastischer Behandlung.

**5 | Die Gurtösen**

bieten zusammen mit verstellbaren Beinurten individuelle Befestigungsarten und sicheren Sitz.

**7 | Die Folie**

ist sehr robust und hat eine geprägte Oberfläche, um Schweißbildung und das Anhaften auf der Haut zu verhindern.

**6 | Der Auslaufhahn**

für ein sauberes Entleeren des Beutels:

- Schwenkhahn: leicht bedienbar, auch bei eingeschränkter Handfunktion
- Drehhahn: kompakt und diskret, besonders für kleine Beutel, ermöglicht den problemlosen Anschluss eines Bettbeutels
- Schiebehahn: zur Einhandbedienung, der Beutel kann links oder rechts getragen werden

**8 | Die Schweißung**

Ventilkörper, Rücklaufventil und Auslaufhahn sind fest mit der Folie verschweißt. Die doppelten Schweißnähte halten auch hohen Belastungen stand.



### Spezialanfertigungen von Urin-Beinbeuteln

Unsere Produktpalette zur Versorgung von Blaseninkontinenz haben wir so gestaltet, dass sie für nahezu alle Bedürfnisse nicht nur eine geeignete Lösung bietet, sondern bereits standardmäßig Alternativen vorsieht. Darüber hinaus sind wir ständig bemüht, für individuelle Anforderungen weitere Lösungen (sog. Spezialanfertigungen) anzubieten, die nicht im Katalog aufgeführt sind. Bei Urin-Beinbeuteln kann das die Gestaltung des Einlaufs und des Auslaufs betreffen, die zusätzliche Beschichtung mit Viskose-Flock oder sterile Ausführung.

**Wir bitten Sie, bei Problemen, aber auch bei Fragen zum Standardprogramm, mit uns Kontakt aufzunehmen.**

### Bestellhinweise

Spezialanfertigungen haben eine Lieferzeit von etwa 14 Tagen, sterile Beutel, sofern nicht vorrätig, eine Lieferzeit von 6–8 Wochen. Spezialanfertigungen sind nur gegen Aufpreis erhältlich und können nicht umgetauscht bzw. zurückgenommen werden.

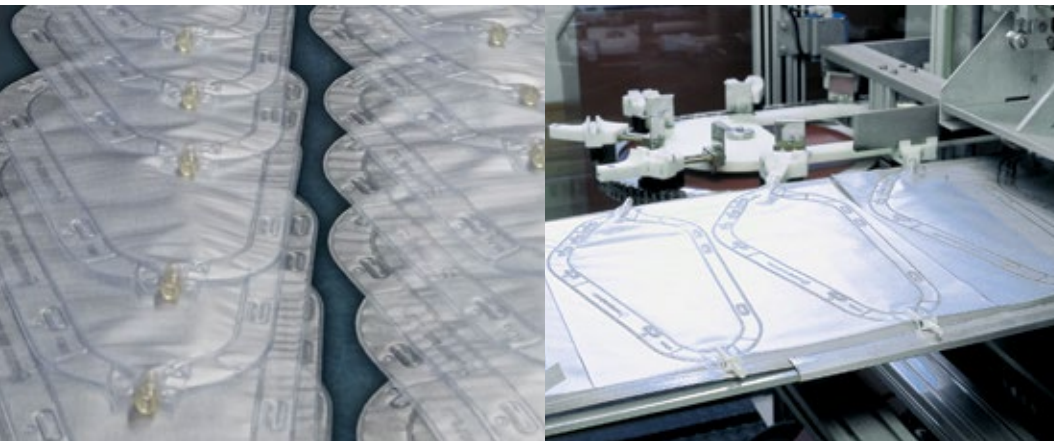

FRAGEN? **WIR HELFEN WEITER ...**



06226 960100

Festnetz oder per WhatsApp





### Dauerkatheter

An einen Dauerkatheter dürfen nur sterile Urin-Auffangbeutel mit Rücklaufventil angeschlossen werden.

### Rollibeutel mit gedrehtem Schwenkhahn

Rollibeutel werden normalerweise am rechten Bein getragen, der Flügel des Schwenkhahnes liegt so am Bein an, um ein versehentliches Öffnen des Hahnes, z. B. beim Ausziehen, zu verhindern. Soll der Beutel am linken Bein getragen werden, ist es sinnvoll, dass der Hahn um 180° gedreht montiert ist, damit auch in dieser Position der Flügel am Bein anliegt. Zur Unterscheidung hat der Schwenkhahn dieser Beutelvariante einen gelben Flügel.

SAUER-Rollibeutel mit Schwenkhahn gedreht (gelb):

701.5020-xx | Seite 43.

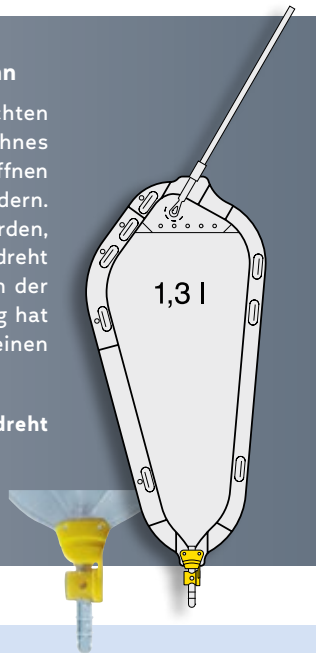

### Information:

SAUER-Rollibeutel, 1,3 l (701.2912-xx.S), Schiebehahn, gestufter Adapter mit nadel-freier Probeentnahmestelle, steril



Bitte sprechen Sie uns an:  
06226 960100

### Bettbeutel an Beinbeutel anschließen

Soll ein Beinbeutel über Nacht nicht abgenommen werden, z. B. bei Verwendung eines Dauerkatheters, kann an den Beinbeutel (vorrangig mit Drehhahn) ein Bettbeutel angeschlossen werden, um insgesamt größere Urinmengen aufnehmen zu können.

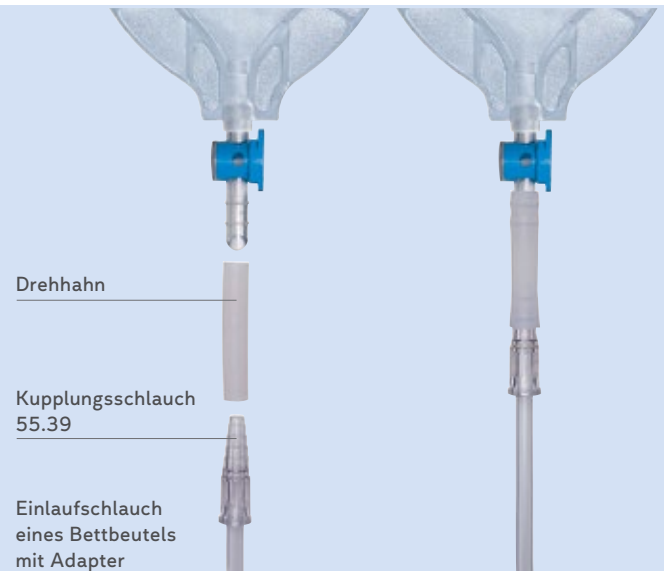

# SAUER-Rollibeutel

Urin-Auffangbeutel für Rollstuhlfahrer | kürzbarer Einlaufschlauch – (hart) ohne Adapter, (weich) aufsteckbare Adapter | 1,3 Liter | Rücklaufventil

**1,3  
Liter**

**701.1020-xx –  
701.3435-xx**

## Anschluss

### Schlauch

20 cm (hart) oder  
35 cm (weich), kürzbar

### Rücklaufventil

verhindert das Zurückfließen des Urins

### Fassungsvermögen

1,3 Liter

**1.3  
Liter**

### Strukturierte Folie

verhindert beim Schwitzen das Anhaften auf der Haut

### HF-Schweißnähte

halten auch hohen Belastungen stand

## Auslauf

### Ohne Adapter (harter Schlauch)

zum direkten Anschluss an alle SAUER-Urinal-Kondome

### Aufsteckbarer glatter oder gestufter Adapter

universell verwendbar, zum Anschluss an alle Urinal-Kondome und Dauerkatheter (bei steriler Ausführung)

### Schwenkhahn

bei eingeschränkter Handfunktion  
(gelb: links Schwenkhahn gedreht)

### Schiebehahn

zur Einhandbedienung

### Drehhahn

dezent unter der Kleidung und ideal für den Anschluss eines Bettbeutels mit einem Kupplungsschlauch (z.B. 55.38)

Angewinkelte Form mit schrägem Einlauf und Rücklaufventil. Der Einlaufschlauch kann entsprechend der Körpergröße gekürzt werden (siehe Abb. rechts).



**1,3  
Liter**



↑  
20 cm  
↓  
35 cm

- > Die Beutel sind in Packungen mit 10 und 30 Stück erhältlich. Bei der Best.-Nr. „xx“ durch die gewünschte Packungseinheit ersetzen (z. B. 701.1020-30).
- > Beutelbefestigung: Beigurte | S. 68 Beinbeutel taschen | S. 69

Auslauf	Anschluss	Schlauch	Menge	Best.-Nr./REF	PZN	HMV-Nr.	▼
Schwenkhahn	ohne Adapter	20 cm hart kürzbar	10 St.	<b>701.1020-10</b>	00559204	15.25.05.5001	1
			30 St.	<b>701.1020-30</b>	00571116	15.25.05.5001	2
			10 St.	<b>701.5020-10</b>	10346521	15.25.05.5041	3
			30 St.	<b>701.5020-30</b>	10346515	15.25.05.5041	4
	glatter Adapter aufsteckbar		10 St.	<b>701.1335-10</b>	00987555	15.25.05.5021	5
			30 St.	<b>701.1335-30</b>	00991189	15.25.05.5021	6
	gestufter Adapter aufsteckbar (bei steril mit Schutzkappe)	35 cm weich kürzbar	10 St.	<b>701.1435-10</b>	06094752	15.25.05.5022	7
			30 St.	<b>701.1435-30</b>	06094769	15.25.05.5022	8
			10 St.	<b>701.1435-10.S</b>	06122454	15.25.05.6019	9
			30 St.	<b>701.1435-30.S</b>	06122419	15.25.05.6019	10
Schiebehahn	ohne Adapter	20 cm hart kürzbar	10 St.	<b>701.2020-10</b>	00634302	15.25.05.5004	11
			30 St.	<b>701.2020-30</b>	00634319	15.25.05.5004	12
	glatter Adapter aufsteckbar		10 St.	<b>701.2335-10</b>	01140051	15.25.05.5023	13
			30 St.	<b>701.2335-30</b>	01140068	15.25.05.5023	14
	gestufter Adapter aufsteckbar (bei steril mit Schutzkappe)	35 cm weich kürzbar	10 St.	<b>701.2435-10</b>	06094841	15.25.05.5024	15
			30 St.	<b>701.2435-30</b>	06094858	15.25.05.5024	16
			10 St.	<b>701.2435-10.S</b>	06094870	15.25.05.6025	17
			30 St.	<b>701.2435-30.S</b>	06094887	15.25.05.6025	18
Drehhahn	ohne Adapter	20 cm hart kürzbar	10 St.	<b>701.3020-10</b>	00571139	15.25.05.5019	19
			30 St.	<b>701.3020-30</b>	00573612	15.25.05.5019	20
	gestufter Adapter aufsteckbar	35 cm weich kürzbar	10 St.	<b>701.3435-10</b>	06094781	15.25.05.5026	21
			30 St.	<b>701.3435-30</b>	06094798	15.25.05.5026	22

PZN = Pharmazentralnummer HMV-Nr. = Positionsnummer im Hilfsmittelverzeichnis

**STERIL** Sterile Beutel mit Schiebe- und Drehhahn werden mit einem sterilen Kupplungsschlauch geliefert

Mit gedrehtem Schwenkhahn (für Linksträger)

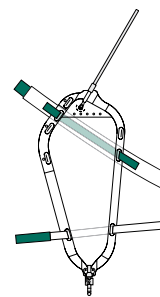

Die Beingurte oben und unten in die Schlaufen des Beutels einziehen.

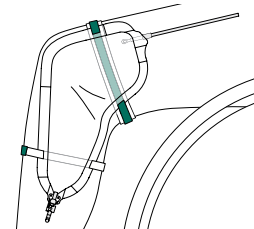

Den Beutel mit Hilfe der Gurte am Bein befestigen.

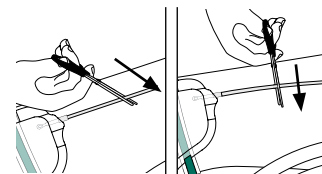

Den Schlauch mit einer Schere auf gewünschte Länge kürzen (links: schräger Schnitt beim harten Schlauch, rechts: gerader Schnitt beim weichen Schlauch).

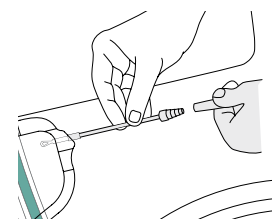

Den Adapter aufstecken und Beutel mit dem Kondom verbinden.

# SAUER-Rollibeutel

Urin-Auffangbeutel für Rollstuhlfahrer | fest montierter Adapter |  
Einlaufschlauch nicht kürzbar | 1,3 Liter

**1,3  
Liter**

**701.1112-xx –  
701.2222-xx**

## Anschluss

### Schlauch

12 cm oder  
22 cm (weich)

### Rücklaufventil

verhindert das Zurück-  
fließen des Urins

**Fassungsvermögen**  
1,3 Liter

**1,3  
Liter**

### Strukturierte Folie

verhindert beim Schwitzen  
das Anhaften auf der Haut

### HF-Schweißnähte

halten auch hohen  
Belastungen stand

## Auslauf

### Fest montierter glatter oder gestufter Adapter

universell verwendbar,  
zum Anschluss an alle  
Urinal-Kondome und  
Dauerkatheter (bei  
steriler Ausführung)

### Schwenkhahn

bei eingeschränk-  
ter Handfunktion

### Schiebehahn

zur Einhandbedienung

Angewinkelte Form mit  
schrägem Einlauf und  
Rücklaufventil.  
Der Einlaufschlauch nicht  
kürzbar.



**1,3  
Liter**



**12 cm  
22 cm**

- > Die Beutel sind in Packungen mit 10 und 30 Stück erhältlich. Bei der Best.-Nr. „xx“ durch die gewünschte Packungseinheit ersetzen (z. B. 701.1112-30).
- > Beutelbefestigung: Beigurte | S. 68 Beinbeutel taschen | S. 69

Auslauf	Anschluss	Schlauch	Menge	Best.-Nr./REF	PZN	HMV-Nr.	▼	
Schwenkhahn	glatter Adapter fest montiert	12 cm weich	10 St.	<b>701.1112-10</b>	00650991	15.25.05.5006	1	
			30 St.	<b>701.1112-30</b>	00669370	15.25.05.5006	2	
			10 St.	<b>701.1112-10.S</b>	00679440	15.25.05.6006	3	
			30 St.	<b>701.1112-30.S</b>	00718401	15.25.05.6006	4	
		22 cm weich	10 St.	<b>701.1122-10</b>	00828408	15.25.05.5009	5	
			30 St.	<b>701.1122-30</b>	00856617	15.25.05.5009	6	
		gestufter Adapter fest montiert	12 cm weich	10 St.	<b>701.1212-10</b>	01180659	15.25.05.5033	7
				30 St.	<b>701.1212-30</b>	01180702	15.25.05.5033	8
	10 St.			<b>701.1212-10.S</b>	01224339	15.25.05.6018	9	
	30 St.			<b>701.1212-30.S</b>	01225729	15.25.05.6018	10	
	22 cm weich		10 St.	<b>701.1222-10</b>	01463067	15.25.05.5009	11	
			30 St.	<b>701.1222-30</b>	06094568	15.25.05.5009	12	
	Schiebehahn	glatter Adapter fest montiert	12 cm weich	10 St.	<b>701.2112-10</b>	00731146	15.25.05.5008	15
				30 St.	<b>701.2112-30</b>	00731152	15.25.05.5008	16
22 cm weich			10 St.	<b>701.2122-10</b>	00947797	15.25.05.5008	17	
			30 St.	<b>701.2122-30</b>	00959642	15.25.05.5008	18	
gestufter Adapter fest montiert		12 cm weich	10 St.	<b>701.2212-10</b>	01380849	15.25.05.5034	19	
			30 St.	<b>701.2212-30</b>	01385203	15.25.05.5034	20	
			10 St.	<b>701.2212-10.S</b>	01389164	15.25.05.6028	21	
			30 St.	<b>701.2212-30.S</b>	01405236	15.25.05.6028	22	
		22 cm weich	10 St.	<b>701.2222-10</b>	06094686	15.25.05.5008	23	
			30 St.	<b>701.2222-30</b>	06094692	15.25.05.5008	24	
			10 St.	<b>701.2222-10.S</b>	06094717	15.25.05.6033	25	
			30 St.	<b>701.2222-30.S</b>	06094723	15.25.05.6033	26	

STERIL

STERIL

STERIL

STERIL

STERIL

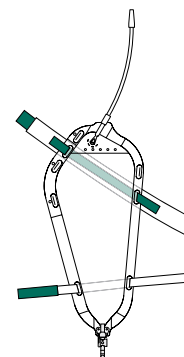

Die Beingurte oben und unten in die Schlaufen des Beutels einziehen.

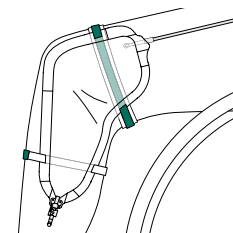

Den Beutel mit Hilfe der Gurte am Bein befestigen.

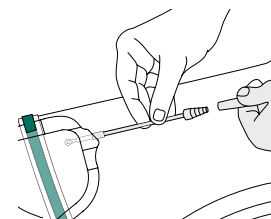

Beutel mit dem Kondom verbinden.

PZN = Pharmazentralnummer HMV-Nr. = Positionsnummer im Hilfsmittelverzeichnis

**STERIL** Sterile Beutel mit Schiebe- und Drehhahn werden mit einem sterilen Kupplungsschlauch geliefert

# SAUER-Rollibeutel

Urin-Auffangbeutel für Rollstuhlfahrer | kürzbarer Einlaufschlauch – (hart) ohne Adapter, (weich) aufsteckbare Adapter | 0,7 Liter | Rücklaufventil

**0,7  
Liter**

**702.1020-xx –  
702.3435-xx**

## Anschluss

### Schlauch

20 cm oder  
35 cm (weich), kürzbar

### Rücklaufventil

verhindert das Zurück-  
fließen des Urins

### Fassungsvermögen

0,7 Liter

### Strukturierte Folie

verhindert beim Schwitzen  
das Anhaften auf der Haut

### HF-Schweißnähte

halten auch hohen  
Belastungen stand

## Auslauf

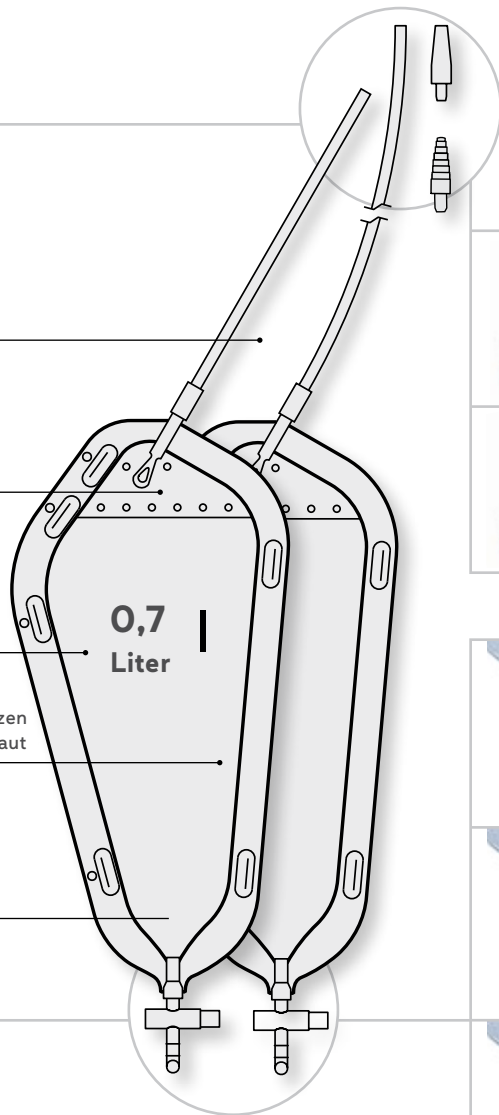

### Ohne Adapter (harter Schlauch)

zum direkten Anschluss  
an alle SAUER-Urinal-  
Kondome

### Aufsteckbarer glatter oder gestufter Adapter

universell verwendbar,  
zum Anschluss an alle  
Urinal-Kondome und  
Dauerkatheter (bei  
steriler Ausführung)

### Schwenkhahn

bei eingeschränk-  
ter Handfunktion

### Schiebehahn

zur Einhand-  
bedienung

### Drehhahn

dezent unter der  
Kleidung und ideal  
für den Anschluss  
eines Bettbeutels mit  
einem Kupplungs-  
schlauch (z.B. 55.38)

Angewinkelte Form mit  
schrägem Einlauf und  
Rücklaufventil.  
Der Einlaufschlauch kann  
entsprechend der Kör-  
pergröße gekürzt werden  
(siehe Abb. rechts).



- › Die Beutel sind in Packungen mit 10 und 30 Stück erhältlich. Bei der Best.-Nr. „xx“ durch die gewünschte Packungseinheit ersetzen (z. B. 702.1020-30).
- › Beutelbefestigung: Beigurte | S. 68 Beinbeutel taschen | S. 69

Auslauf	Anschluss	Schlauch	Menge	Best.-Nr./REF	PZN	HMV-Nr.	▼
Schwenkhahn	ohne Adapter	20 cm hart kürzbar	10 St.	<b>702.1020-10</b>	06094901	15.25.05.5002	1
			30 St.	<b>702.1020-30</b>	06094918	15.25.05.5002	2
	glatter Adapter aufsteckbar	35 cm weich kürzbar	10 St.	<b>702.1335-10</b>	06095208	15.25.05.5027	3
			30 St.	<b>702.1335-30</b>	06095214	15.25.05.5027	4
	gestufter Adapter aufsteckbar	35 cm weich kürzbar	10 St.	<b>702.1435-10</b>	06095533	15.25.05.5028	5
			30 St.	<b>702.1435-30</b>	06095556	15.25.05.5028	6
Schiebehahn	ohne Adapter	20 cm hart kürzbar	10 St.	<b>702.2020-10</b>	06094976	15.25.05.5003	7
			30 St.	<b>702.2020-30</b>	06094982	15.25.05.5003	8
	glatter Adapter aufsteckbar	35 cm weich kürzbar	10 St.	<b>702.2335-10</b>	06095272	15.25.05.5029	9
			30 St.	<b>702.2335-30</b>	06095289	15.25.05.5029	10
	gestufter Adapter aufsteckbar	35 cm weich kürzbar	10 St.	<b>702.2435-10</b>	06095645	15.25.05.5030	11
			30 St.	<b>702.2435-30</b>	06095651	15.25.05.5030	12
Drehhahn	gestufter Adapter aufsteckbar	35 cm weich kürzbar	10 St.	<b>702.3435-10</b>	06095579	15.25.05.5032	13
			30 St.	<b>702.3435-30</b>	06095585	15.25.05.5032	14

PZN = Pharmazentralnummer HMV-Nr. = Positionsnummer im Hilfsmittelverzeichnis

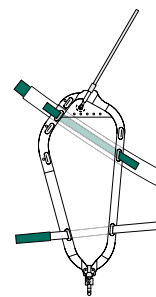

Die Beingurte oben und unten in die Schlaufen des Beutels einziehen.

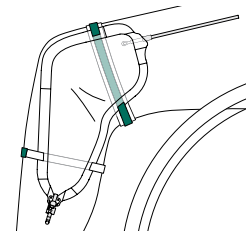

Den Beutel mit Hilfe der Gurte am Bein befestigen.

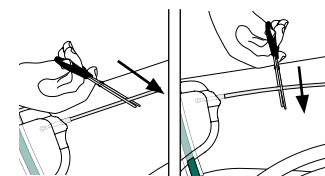

Den Schlauch mit einer Schere auf gewünschte Länge kürzen (links: schräger Schnitt beim harten Schlauch, rechts: gerader Schnitt beim weichen Schlauch).

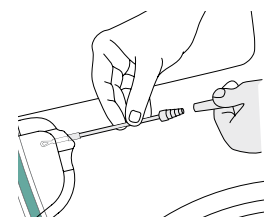

Den Adapter aufstecken und Beutel mit dem Kondom verbinden.

# SAUER-Rollibeutel

Urin-Auffangbeutel für Rollstuhlfahrer | fest montierter Adapter | Einlaufschlauch nicht kürzbar | 0,7 Liter

**0,7  
Liter**

**702.1112-xx –  
702.2212-xx**

## Anschluss

### Schlauch

12 cm, nicht kürzbar

### Rücklaufventil

verhindert das Zurückfließen des Urins

### Fassungsvermögen

0,7 Liter

### Strukturierte Folie

verhindert beim Schwitzen das Anhaften auf der Haut

### HF-Schweißnähte

halten auch hohen Belastungen stand

## Auslauf

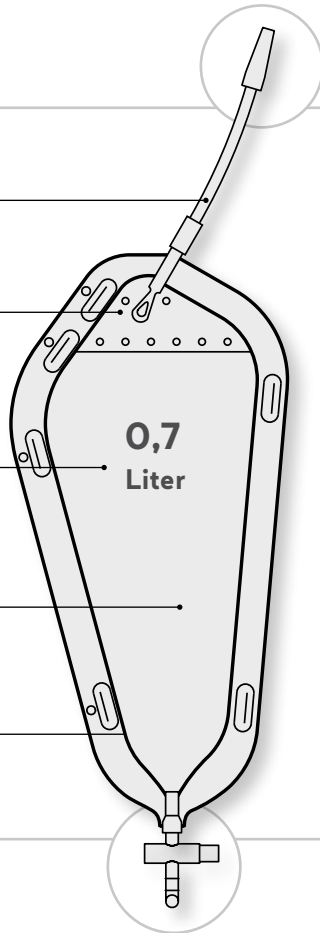

### Fest montierter glatter oder gestufter Adapter

universell verwendbar, zum Anschluss an alle Urinal-Kondome.



### Schwenkhahn

bei eingeschränkter Handfunktion

### Schiebehahn

zur Einhandbedienung

Angewinkelte Form mit schrägem Einlauf und Rücklaufventil.



- > Die Beutel sind in Packungen mit 10 und 30 Stück erhältlich. Bei der Best.-Nr. „xx“ durch die gewünschte Packungseinheit ersetzen (z. B. 702.1112-30).
- > Beutelbefestigung: Beigurte | S. 68 Beinbeutel taschen | S. 69



Auslauf	Anschluss	Schlauch	Menge	Best.-Nr./REF	PZN	HMV-Nr.	▼
Schwenkhahn	glatter Adapter fest montiert	12 cm weich	10 St.	<b>702.1112-10</b>	06095007	15.25.05.5005	1
			30 St.	<b>702.1112-30</b>	06095013	15.25.05.5005	2
	gestufter Adapter fest montiert	12 cm weich	10 St.	<b>702.1212-10</b>	06095303	15.25.05.5037	3
			30 St.	<b>702.1212-30</b>	06095326	15.25.05.5037	4
Schiebehahn	glatter Adapter fest montiert	12 cm weich	10 St.	<b>702.2112-10</b>	06095071	15.25.05.5007	5
			30 St.	<b>702.2112-30</b>	06095088	15.25.05.5007	6
	gestufter Adapter fest montiert	12 cm weich	10 St.	<b>702.2212-10</b>	06095378	15.25.05.5038	7
			30 St.	<b>702.2212-30</b>	06095384	15.25.05.5038	8

PZN = Pharmazentralnummer HMV-Nr. = Positionsnummer im Hilfsmittelverzeichnis

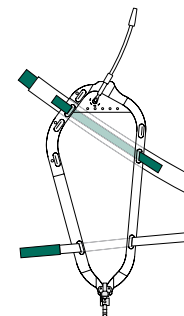

Die Beingurte oben und unten in die Schlaufen des Beutels einziehen.

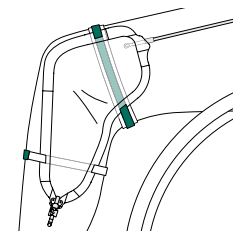

Den Beutel mit Hilfe der Gurte am Bein befestigen.

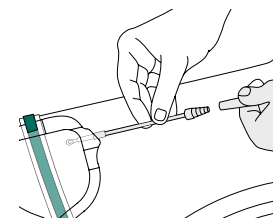

Beutel mit dem Kondom verbinden.

FRAGEN? **WIR HELFEN WEITER ...**



**06226 960 100**  
Festnetz oder per WhatsApp



# SAUER-Fußgängerbeutel (mit Beschichtung)

**0,6/1,0**  
Liter

Urin-Auffangbeutel für Rollstuhlfahrer, Fußgänger und Kinder | kürzbarer Einlaufschlauch  
0,6 oder 1,0 Liter

## Anschluss

Schlauch  
45 cm (weich)  
kürzbar

Einseitige Beschichtung  
aus Viskose-Flock für  
hohen Tragekomfort

Rücklaufventil  
verhindert das Zurückfließen  
des Urins

Transparente Vorderseite  
zur visuellen Kontrolle

Fassungsvermögen  
0,6 oder 1,0 Liter

HF-Schweißnähte  
halten auch hohen  
Belastungen stand

## Auslauf

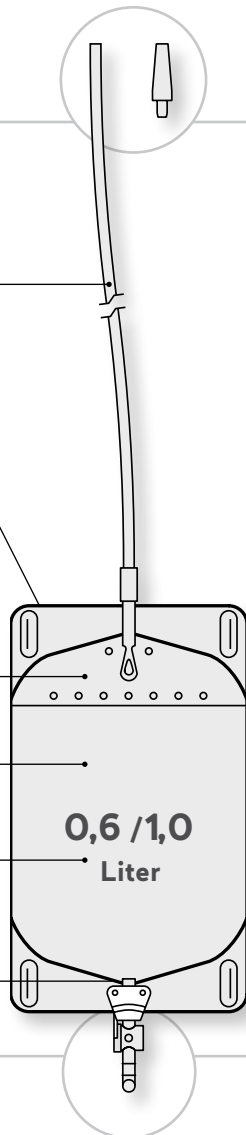

### Aufsteckbarer glatter oder gestufter Adapter

universell verwendbar, zum Anschluss an alle Urinal-Kondome und Dauerkatheter (bei steriler Ausführung)



### Schwenkhahn bei eingeschränkter Handfunktion



### Schiebehahn zur Einhandbedienung



### Drehhahn dezent unter der Kleidung und ideal für den Anschluss eines Bettbeutels mit einem Kupplungsschlauch (z.B. 55.38)

Gerader Einlauf und Rücklaufventil. Universell einsetzbar für Fußgänger und Rollstuhlfahrer. Kann durch den kürzbaren Schlauch sowohl am Ober- als auch am Unterschenkel (Schlauch 45 cm) getragen werden. Mit einseitiger Beschichtung (Viskose-Flock), zum Teil auch in steriler Ausführung erhältlich.



- > Die Beutel sind in Packungen mit 10 und 30 Stück erhältlich. Bei der Best.-Nr. „xx“ durch die gewünschte Packungseinheit ersetzen (z. B. 710.1345-30).
- > Beutelbefestigung: Beigurte | S. 68 Beinbeutel taschen | S. 69

	Auslauf	Anschluss	Schlauch	Menge	Best.-Nr./REF	PZN	HMV-Nr.	▼
0,6 Liter	Schwenkhahn	glatter Adapter aufsteckbar	45 cm weich kürzbar	10 St.	710.1345-10	06095705	15.25.05.1061	1
				30 St.	710.1345-30	06095711	15.25.05.1061	2
		gestufter Adapter aufsteckbar	45 cm weich kürzbar	10 St.	710.1445-10	06095935	15.25.05.1061	3
				30 St.	710.1445-30	06095941	15.25.05.1061	4
	Schiebehahn	glatter Adapter aufsteckbar	45 cm weich kürzbar	10 St.	710.2345-10	06095846	15.25.05.1061	5
				30 St.	710.2345-30	06095852	15.25.05.1061	6
		gestufter Adapter aufsteckbar (bei steril mit Schutzkappe)	45 cm weich kürzbar	10 St.	710.2445-10	06096136	15.25.05.1061	7
				30 St.	710.2445-30	06096142	15.25.05.1061	8
			45 cm weich kürzbar	10 St.	710.2445-10.S	06122307	15.25.05.3083	9
				30 St.	710.2445-30.S	06122299	15.25.05.3083	10
1,0 Liter	Schwenkhahn	glatter Adapter aufsteckbar	45 cm weich kürzbar	10 St.	711.1345-10	06096550	15.25.05.1068	11
				30 St.	711.1345-30	06096567	15.25.05.1068	12
		gestufter Adapter aufsteckbar	45 cm weich kürzbar	10 St.	711.1445-10	06096662	15.25.05.1068	13
				30 St.	711.1445-30	06096679	15.25.05.1068	14
	Schiebehahn	glatter Adapter aufsteckbar	45 cm weich kürzbar	10 St.	711.2345-10	06096627	15.25.05.1068	15
				30 St.	711.2345-30	06096633	15.25.05.1068	16
		gestufter Adapter aufsteckbar	45 cm weich kürzbar	10 St.	711.2445-10	06096768	15.25.05.1068	17
				30 St.	711.2445-30	06096774	15.25.05.1068	18
	Drehhahn	gestufter Adapter aufsteckbar (bei steril mit Schutzkappe)	45 cm weich kürzbar	10 St.	711.3445-10	06096691	15.25.05.1068	19
				30 St.	711.3445-30	06096716	15.25.05.1068	20
			45 cm weich kürzbar	10 St.	711.3445-10.S	06096739	15.25.05.3085	21
				30 St.	711.3445-30.S	06096745	15.25.05.3085	22

STERIL

STERIL

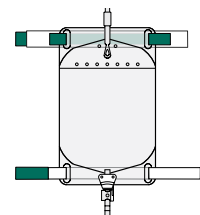

Die Beingurte oben und unten in die Schlaufen des Beutels einziehen.

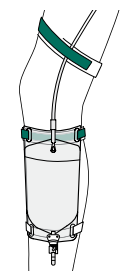

Den Beutel mit Hilfe der Gurte am Bein befestigen.

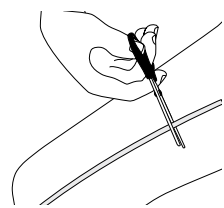

Den Schlauch mit einer Schere auf die gewünschte Länge kürzen.

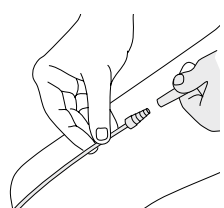

Den Adapter aufstecken und den Beutel mit dem Kondom verbinden.

PZN = Pharmazentralnummer HMV-Nr. = Positionsnummer im Hilfsmittelverzeichnis

**STERIL** Sterile Beutel mit Schiebe- und Drehhahn werden mit einem sterilen Kupplungsschlauch geliefert

# SAUER-Fußgängerbeutel (ohne Beschichtung)

Urin-Auffangbeutel für Rollstuhlfahrer und Fußgänger | kürzbarer Einlaufschlauch | 1,0 Liter

**1,0  
Liter**

**731.1345-xx –  
731.2445-xx**

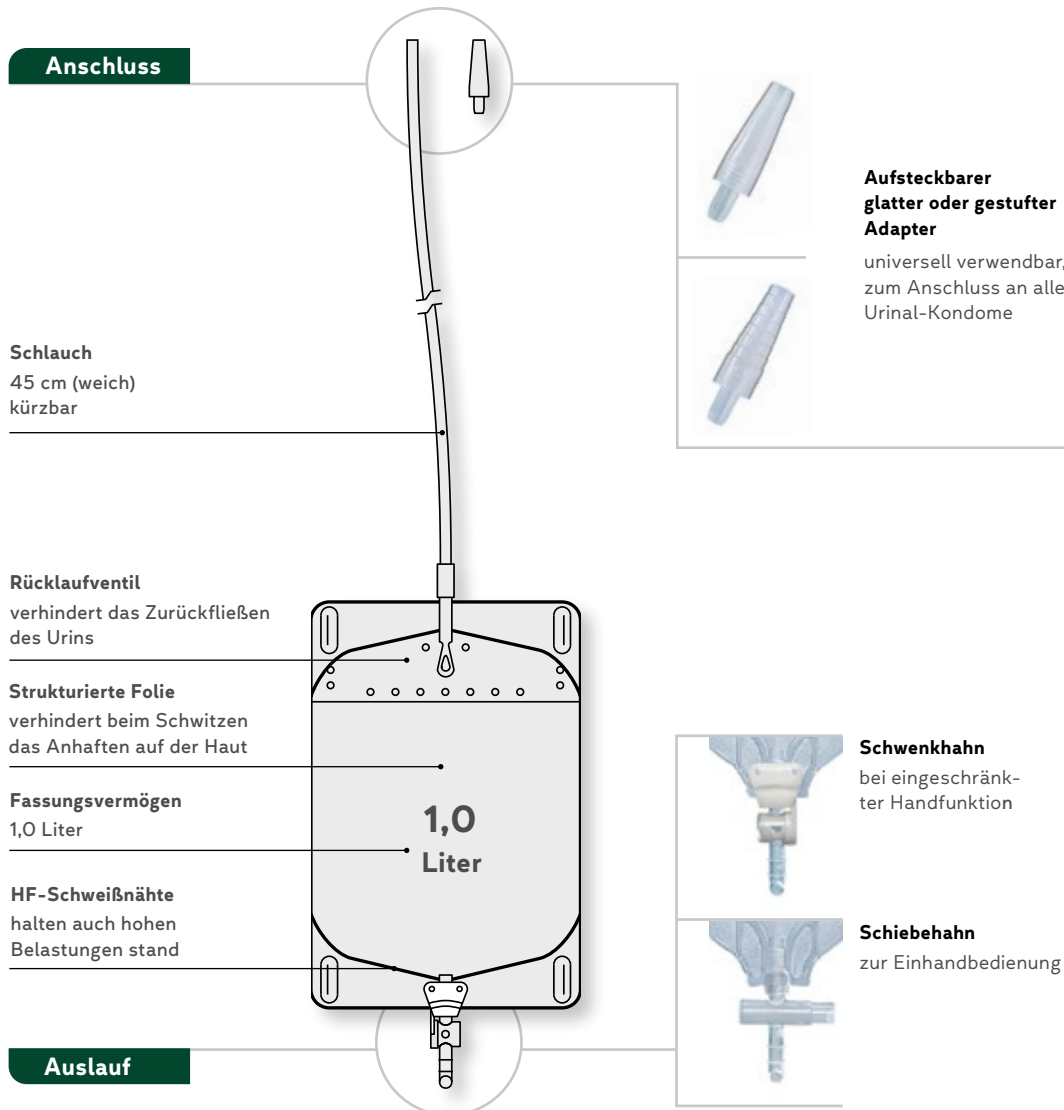

Gerader Einlauf und Rücklaufventil.  
Universell einsetzbar für Fußgänger und Rollstuhlfahrer. Kann durch den kürzbaren Schlauch sowohl am Oberschenkel als auch am Unterschenkel (Schlauch 45 cm) getragen werden.

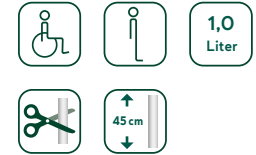

- › Die Beutel sind in Packungen mit 10 und 30 Stück erhältlich. Bei der Best.-Nr. „xx“ durch die gewünschte Packungseinheit ersetzen (z. B. 731.1345-30).
- › Beutelbefestigung: Beigurte | S. 68 Beinbeutelstaschen | S. 69

Auslauf	Anschluss	Schlauch	Menge	Best.-Nr./REF	PZN	HMV-Nr.	▼
Schwenkhahn	glatter Adapter aufsteckbar	45 cm weich kürzbar	10 St.	<b>731.1345-10</b>	06096797	15.25.05.1080	1
		45 cm weich kürzbar	30 St.	<b>731.1345-30</b>	06096805	15.25.05.1080	2
	gestufter Adapter aufsteckbar	45 cm weich kürzbar	10 St.	<b>731.1445-10</b>	06096892	15.25.05.1080	3
		45 cm weich kürzbar	30 St.	<b>731.1445-30</b>	06096900	15.25.05.1080	4
Schiebehahn	glatter Adapter aufsteckbar	45 cm weich kürzbar	10 St.	<b>731.2345-10</b>	06096857	15.25.05.1080	5
		45 cm weich kürzbar	30 St.	<b>731.2345-30</b>	06096863	15.25.05.1080	6
	gestufter Adapter aufsteckbar	45 cm weich kürzbar	10 St.	<b>731.2445-10</b>	06096969	15.25.05.1080	7
		45 cm weich kürzbar	30 St.	<b>731.2445-30</b>	06096975	15.25.05.1080	8

PZN = Pharmazentralnummer HMV-Nr. = Positionsnummer im Hilfsmittelverzeichnis

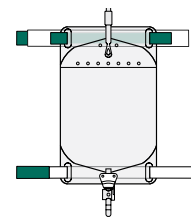

Die Beingurte oben und unten in die Schlaufen des Beutels einziehen.

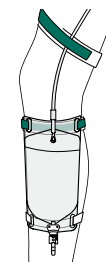

Den Beutel mit Hilfe der Gurte am Bein befestigen.

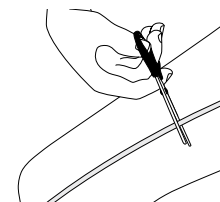

Den Schlauch mit einer Schere auf die gewünschte Länge kürzen.

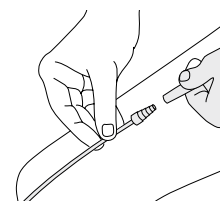

Den Adapter aufstecken und den Beutel mit dem Kondom verbinden.

# SAUER-Rechteckbeutel

Urin-Auffangbeutel für Rollstuhlfahrer und Fußgänger | fest montierter Adapter | Einlaufschlauch nicht kürzbar | 0,6 Liter

**0,6  
Liter**

**732.2208-xx –  
732.2232-xx**

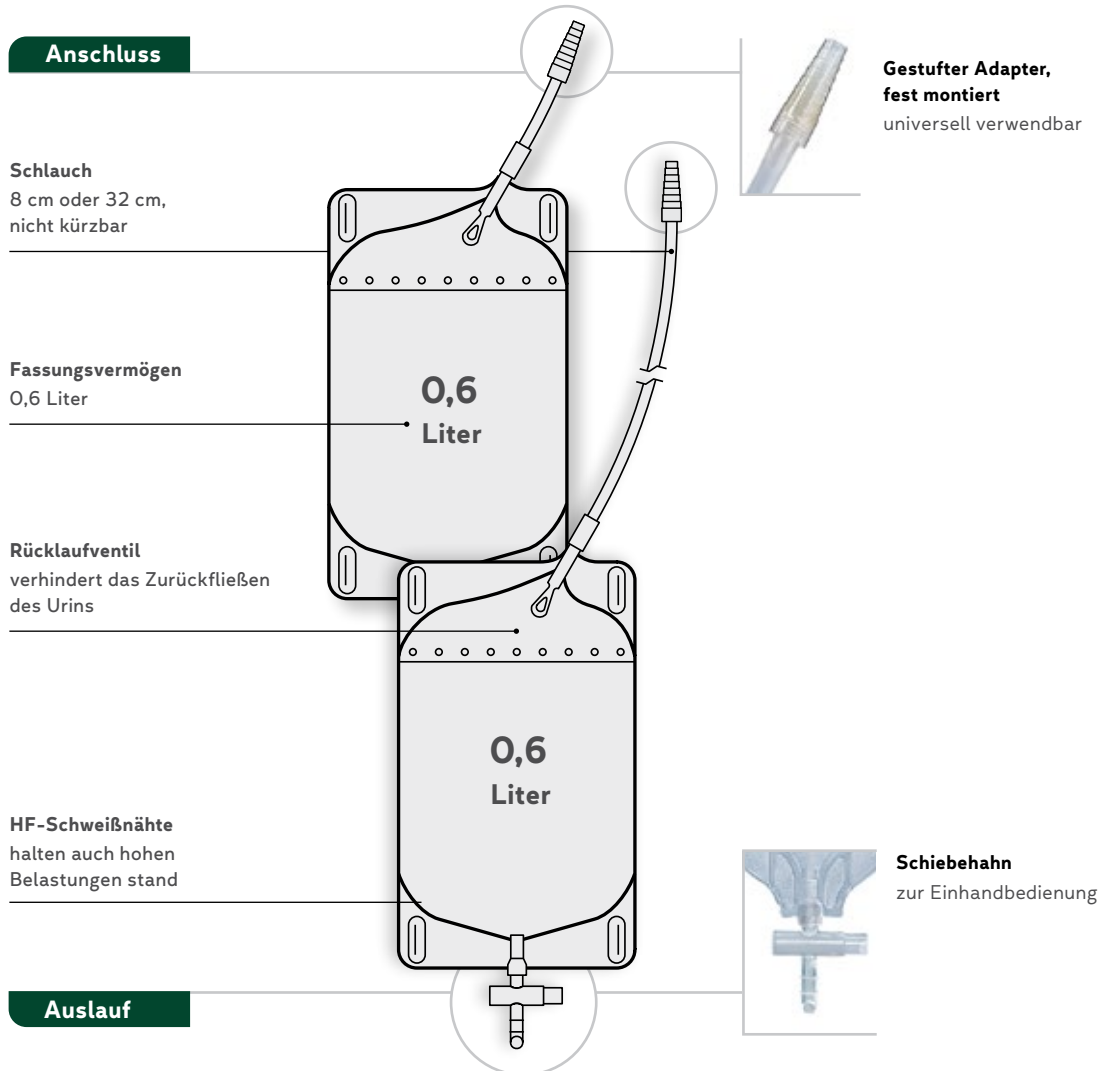

Beinbeutel, universell einsetzbar für Fußgänger und Rollstuhlfahrer. Zur Anwendung mit allen Urinal-Kondomen. Kann am Oberschenkel oder am Unterschenkel getragen werden.

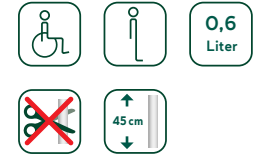

- > Die Beutel sind in Packungen mit 10 und 30 Stück erhältlich. Bei der Best.-Nr. „xx“ durch die gewünschte Packungseinheit ersetzen (z. B. 731.1345-30).
- > Beutelbefestigung: Beigurte | S. 68 Beinbeutel taschen | S. 69

Auslauf	Anschluss	Schlauch	Menge	Best.-Nr./REF	PZN	HMV-Nr.	▼
Schiebehahn	gestufter Adapter fest montiert	8 cm, weich, nicht kürzbar	10 St.	<b>732.2208-10</b>	07590068	15.25.05.1101	1
			30 St.	<b>732.2208-30</b>	07590074	15.25.05.1101	2
		32 cm, weich, nicht kürzbar	10 St.	<b>732.2232-10</b>	07590097	15.25.05.1101	3
			30 St.	<b>732.2232-30</b>	07590105	15.25.05.1101	4

PZN=Pharmazentralnummer HMV-Nr.=Positionsnummer im Hilfsmittelverzeichnis

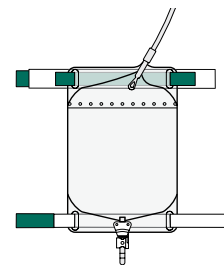

Die Beingurte oben und unten in die Schlaufen des Beutels einziehen.

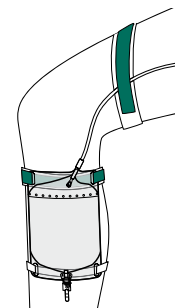

Den Beutel mit Hilfe der Gurte am Bein befestigen.

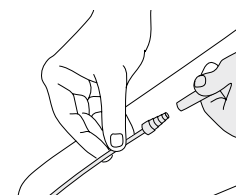

Beutel mit dem Kondom verbinden.

FRAGEN? **WIR HELFEN WEITER ...**



06226 960100  
Festnetz oder per WhatsApp



# SAUER-Sportbeutel

Urin-Auffangbeutel für Rollstuhlfahrer und Fußgänger | ohne oder mit fest montiertem Adapter | 0,5 Liter

**0,5  
Liter**

**720.1000-xx –  
721.3200-xx**

## Anschluss

**Gerader Einlauf**  
auch für kürzere Hosen  
geeignet

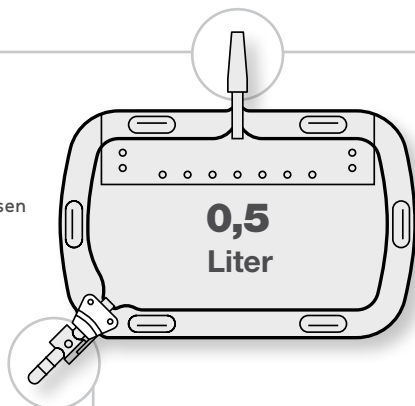

**Fassungsvermögen**  
0,5 Liter

**Rücklaufventil**  
verhindert das Zurück-  
fließen des Urins

**Strukturierte Folie**  
verhindert beim Schwitzen  
das Anhaften auf der Haut

**HF-Schweißnähte**  
halten auch hohen  
Belastungen stand

**Diagonaler Einlauf**  
leichte Entleerung durch  
vielseitige Handhabung

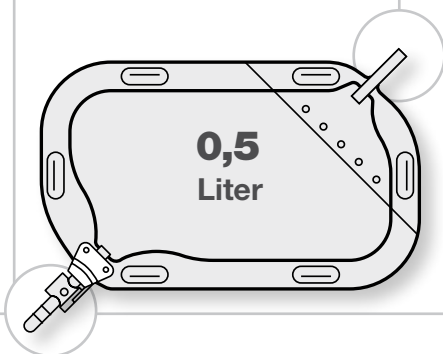

## Auslauf



**Ohne Adapter**  
zum Anschluss an  
alle SAUER-Urinal-  
Kondome



**Glatter Adapter,  
fest montiert**  
universell  
verwendbar



**Gestufter Adapter,  
fest montiert**  
universell  
verwendbar



**Schwenkhahn**  
bei eingeschränk-  
ter Handfunktion



**Schiebehahn**  
zur Einhand-  
bedienung



**Drehhahn**  
dezent unter der  
Kleidung und ideal  
für den Anschluss  
eines Bettbeutels mit  
einem Kupplungs-  
schlauch (z.B. 55.38)

Beinbeutel für Fußgänger,  
Rollstuhlfahrer und Kinder.



- › Die Beutel sind in Packungen mit 10 und 30 Stück erhältlich. Bei der Best.-Nr. „xx“ durch die gewünschte Packungseinheit ersetzen (z. B. 720.1000-30).
- › Beutelbefestigung: Beigurte | S. 68 Beinbeutel taschen | S. 69



	Auslauf	Anschluss	Menge	Best.-Nr./REF	PZN	HMV-Nr.	▼
Einlauf gerade	Schwenkhahn	ohne Adapter	10 St.	<b>720.1000-10</b>	06097118	15.25.05.1028	1
			30 St.	<b>720.1000-30</b>	06097124	15.25.05.1028	2
		glatter Adapter fest montiert	10 St.	<b>720.1100-10</b>	06097259	15.25.05.1029	3
			30 St.	<b>720.1100-30</b>	06097265	15.25.05.1029	4
	Schiebehahn	ohne Adapter	10 St.	<b>720.2000-10</b>	05358172	15.25.05.1122	5
			30 St.	<b>720.2000-30</b>	05358166	15.25.05.1122	6
		gestufter Adapter fest montiert	10 St.	<b>720.2200-10</b>	05358060	15.25.05.1128	7
			30 St.	<b>720.2200-30</b>	05358054	15.25.05.1128	8
Einlauf diagonal	Schwenkhahn	ohne Adapter	10 St.	<b>721.1000-10</b>	06097147	15.25.05.1030	9
			30 St.	<b>721.1000-30</b>	06097153	15.25.05.1030	10
		glatter Adapter fest montiert	10 St.	<b>721.1100-10</b>	06097288	15.25.05.1031	11
			30 St.	<b>721.1100-30</b>	06097294	15.25.05.1031	12
		gestufter Adapter fest montiert	10 St.	<b>721.1200-10</b>	06097414	15.25.05.1131	13
			30 St.	<b>721.1200-30</b>	06097420	15.25.05.1131	14
	Schiebehahn	ohne Adapter	10 St.	<b>721.2000-10</b>	05358137	15.25.05.1124	15
			30 St.	<b>721.2000-30</b>	05358120	15.25.05.1124	16
		glatter Adapter fest montiert	10 St.	<b>721.2100-10</b>	05358031	15.25.05.1132	17
			30 St.	<b>721.2100-30</b>	05358025	15.25.05.1132	18
		gestufter Adapter fest montiert	10 St.	<b>721.2200-10</b>	05358002	15.25.05.1133	19
			30 St.	<b>721.2200-30</b>	05357994	15.25.05.1133	20
Drehhahn	gestufter Adapter fest montiert	10 St.	<b>721.3200-10</b>	06097526	15.25.05.1135	21	
		30 St.	<b>721.3200-30</b>	06097532	15.25.05.1135	22	

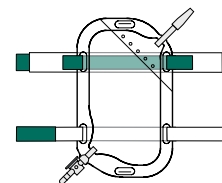

Die Beingurte oben und unten in die Schlaufen des Beutels einziehen.

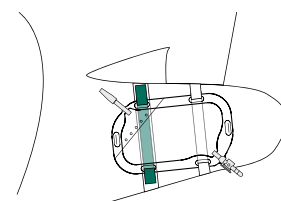

Den Beutel mit Hilfe der Gurte am Bein befestigen.

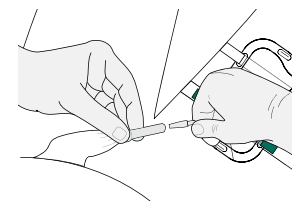

Den Adapter aufstecken und den Beutel mit dem Kondom verbinden.

PZN = Pharmazentralnummer HMV-Nr. = Positionsnummer im Hilfsmittelverzeichnis

# SAUER-Diskret-/Kinderbeutel (steril)

Beinbeutel für Fußgänger und Rollstuhlfahrer (Kinder und Erwachsene) | mit fest montiertem Adapter | Kupplungsschlauch | steril | 210 ml

**210**  
ml

723.3200-xx.S

## Anschluss

### Rücklaufventil

verhindert das Zurückfließen des Urins

### Strukturierte Folie

verhindert beim Schwitzen das Anhaften auf der Haut

### Fassungsvermögen

210 ml

### HF-Schweißnähte

halten auch hohen Belastungen stand

### Gestufter Adapter, fest montiert

universell verwendbar

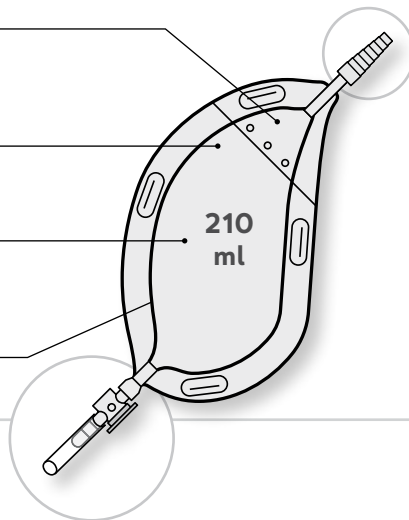

## Auslauf

mit  
Kupplungsschlauch

### Drehhahn

dezent unter der Kleidung und für den Anschluss eines Bettbeutels mit Kupplungsschlauch 55.39 | S. 68



Beinbeutel für Fußgänger und Rollstuhlfahrer (Kinder und Erwachsene). Zur Anwendung mit allen Urinal-Kondomen und Dauerkathetern (bei steriler Ausführung). Mit Drehhahn, zum Anschluss eines Urin-Bettbeutels ist auf den Hahn ein Kupplungsschlauch aufgesteckt



- > Die Beutel sind in Packungen mit 10 und 30 Stück erhältlich. Bei der Best.-Nr. „xx“ durch die gewünschte Packungseinheit ersetzen (z. B. 723.3200-30.S).
- > Beutelbefestigung: Beingurte | S. 68 Beinbeutel taschen | S. 69

Auslauf	Anschluss	Einlauf	Menge	Best.-Nr./REF	PZN	HMV-Nr.	▼
Drehhahn	gestufter Adapter	diagonal	10 St.	<b>723.3200-10</b>	18782641	beantragt	1
			30 St.	<b>723.3200-30</b>	18782658	beantragt	2
Drehhahn	gestufter Adapter	diagonal	10 St.	<b>723.3200-10.S</b>	10231752	15.25.05.4004	3
			30 St.	<b>723.3200-30.S</b>	10231769	15.25.05.4004	4

**STERIL**

PZN = Pharmazentralnummer HMV-Nr. = Positionsnummer im Hilfsmittelverzeichnis

**STERIL** Sterile Beutel mit Schiebe- und Drehhahn werden mit einem sterilen Kupplungsschlauch geliefert

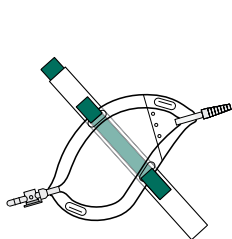

Die Beingurte oben und unten in die Schlaufen des Beutels einziehen.

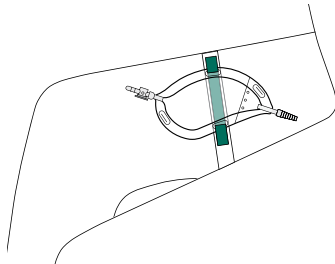

Den Beutel mit Hilfe der Gurte am Bein befestigen.

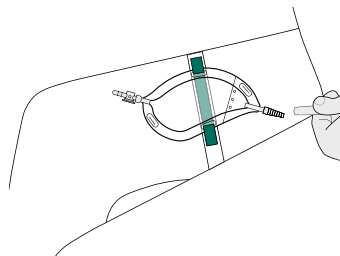

Den Beutel mit Kondom verbinden.

**Tip**

Die Befestigung des Kinderbeutels kann ebenfalls mit Beinbeuteltaschen vorgenommen werden | Seite 69

FRAGEN? **WIR HELFEN WEITER ...**



06226 960 100  
Festnetz oder per WhatsApp



# SAUER-Funktionsbeutel

Urin-Auffangbeutel für Bettlägerige und Fußgänger | fest montierter Adapter  
Einlaufschlauch nicht kürzbar | 2,0 Liter

**2,0  
Liter**

771.11120-xx –  
771.32120-xx.S

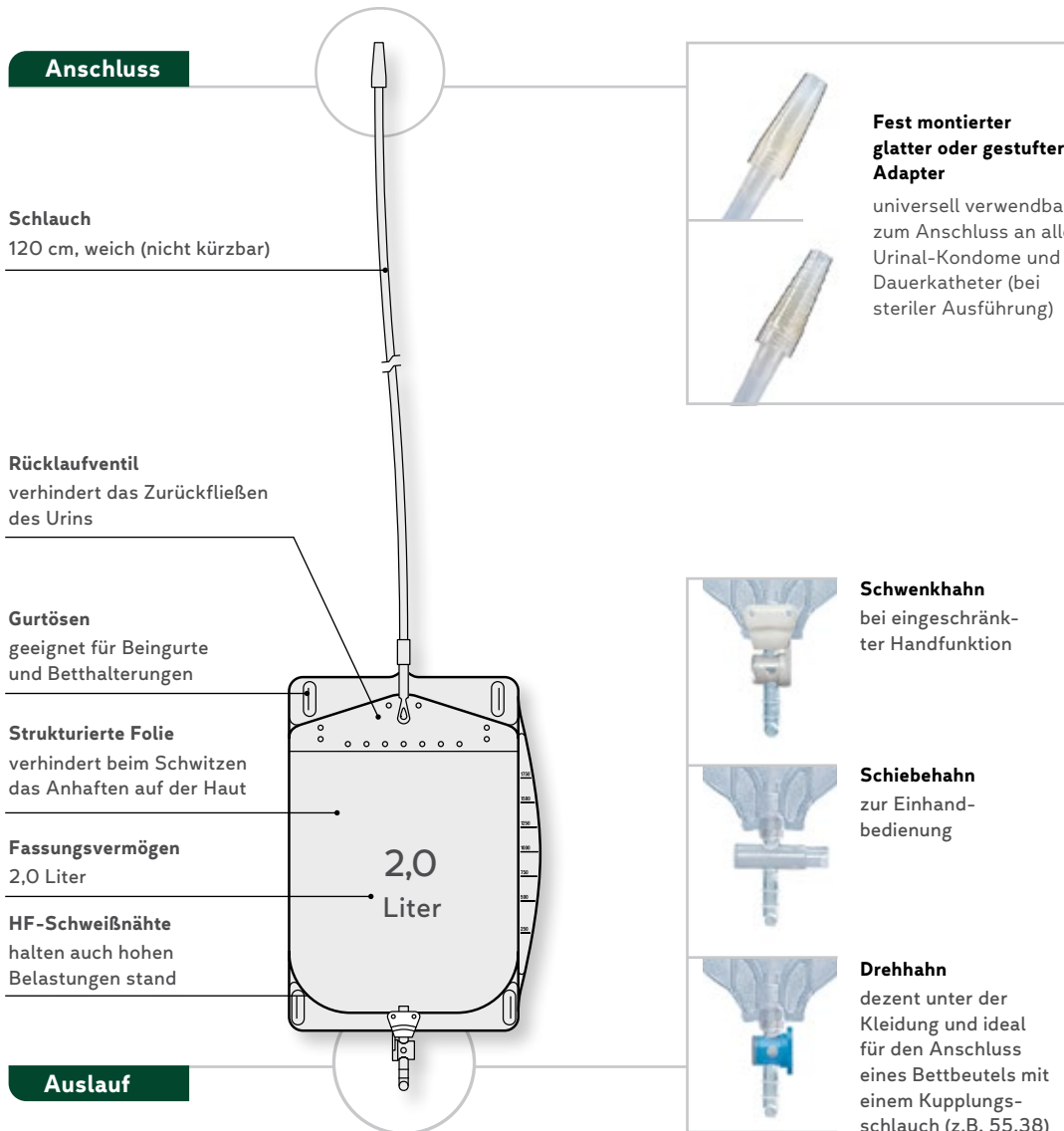

Gerader Einlauf und Rücklaufventil. Rechteckige Form. Zum Anschluss an alle Urinal-Kondome und Dauerkatheter (bei steriler Ausführung).

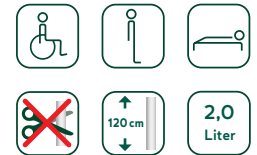

- › Die Beutel sind in Packungen mit 10 und 30 Stück erhältlich. Bei der Best.-Nr. „xx“ durch die gewünschte Packungseinheit ersetzen (z. B. 771.11120-30).
- › Beutelbefestigung: Beingurte | S. 68  
Beinbeutel taschen | S. 69

## SAUER-Funktionsbeutel

Diese Beutel in der bewährten „SAUER-Qualität“ haben die gleichen Ausstattungsmerkmale wie die SAUER-Beinbeutel. Mit dem Funktionsbeutel kommen wir dem Wunsch nach Bettbeuteln mit einem hohen Fassungsvermögen und gleichzeitiger Beinanbringung für kurzzeitiges Aufstehen entgegen und ermöglichen zusätzlich Personen mit eingeschränkter Handfunktion durch die verschiedenen Entleerungsarten mehr Selbstständigkeit. Sie vereinen zwei unterschiedliche Funktionen: Sie können nachts als Bettbeutel und tagsüber als Beinbeutel verwendet werden.

Funktionsbeutel verfügen über ein Rücklaufventil und sind zum Teil in steriler Ausführung erhältlich. Nur in steriler Ausführung sind sie für die Anwendung mit Dauerkathetern geeignet.

Auslauf	Anschluss	Schlauch	Menge	Best.-Nr./REF	PZN	HMV-Nr.	▼
Schwenkhahn	glatter Adapter	120 cm weich	10 St.	<b>771.11120-10</b>	06097851	15.25.06.1033	1
			30 St.	<b>771.11120-30</b>	06097868	15.25.06.1033	2
	gestufter Adapter	120 cm weich	10 St.	<b>771.12120-10</b>	06098081	15.25.06.1033	3
			30 St.	<b>771.12120-30</b>	06098098	15.25.06.1033	4
Schiebehahn	glatter Adapter	120 cm weich	10 St.	<b>771.21120-10</b>	06097911	15.25.06.1033	5
			30 St.	<b>771.21120-30</b>	06097928	15.25.06.1033	6
	gestufter Adapter	120 cm weich	10 St.	<b>771.22120-10</b>	06098170	15.25.06.1033	7
			30 St.	<b>771.22120-30</b>	06098187	15.25.06.1033	8
Drehhahn	gestufter Adapter	120 cm weich	10 St.	<b>771.32120-10.S</b>	06098141	15.25.06.3032	9
			30 St.	<b>771.32120-30.S</b>	06098158	15.25.06.3032	10

**STERIL**

PZN = Pharmazentralnummer HMV-Nr. = Positionsnummer im Hilfsmittelverzeichnis

**STERIL** Sterile Beutel mit Schiebe- und Drehhahn werden mit einem sterilen Kupplungsschlauch geliefert

### **i** Funktionsbeutel und Kostenträger

Zur Abrechnung mit Kostenträgern (Kassen, BG) wird der Funktionsbeutel aufgrund seines Fassungsvermögens als Bettbeutel eingestuft. Er kann aber nicht innerhalb des Festbetrages abgerechnet werden. Die Differenz zum Festbetrag ist in der Regel als wirtschaftliche Aufzahlung vom Kunden zu tragen.

Sofern man den Funktionsbeutel sowohl tagsüber als auch nachts einsetzt, ist das für den Kostenträger günstiger als einen Bettbeutel und Beinbeutel abzurechnen. Dies ist vorab mit den Kostenträgern zu klären.

# Bettbeutel

Urin-Auffangbeutel für Bettlägerige und Fußgänger | fest montierter Adapter  
Einlaufschlauch nicht kürzbar | 3,0 Liter

**3,0  
Liter**

793.28130-10

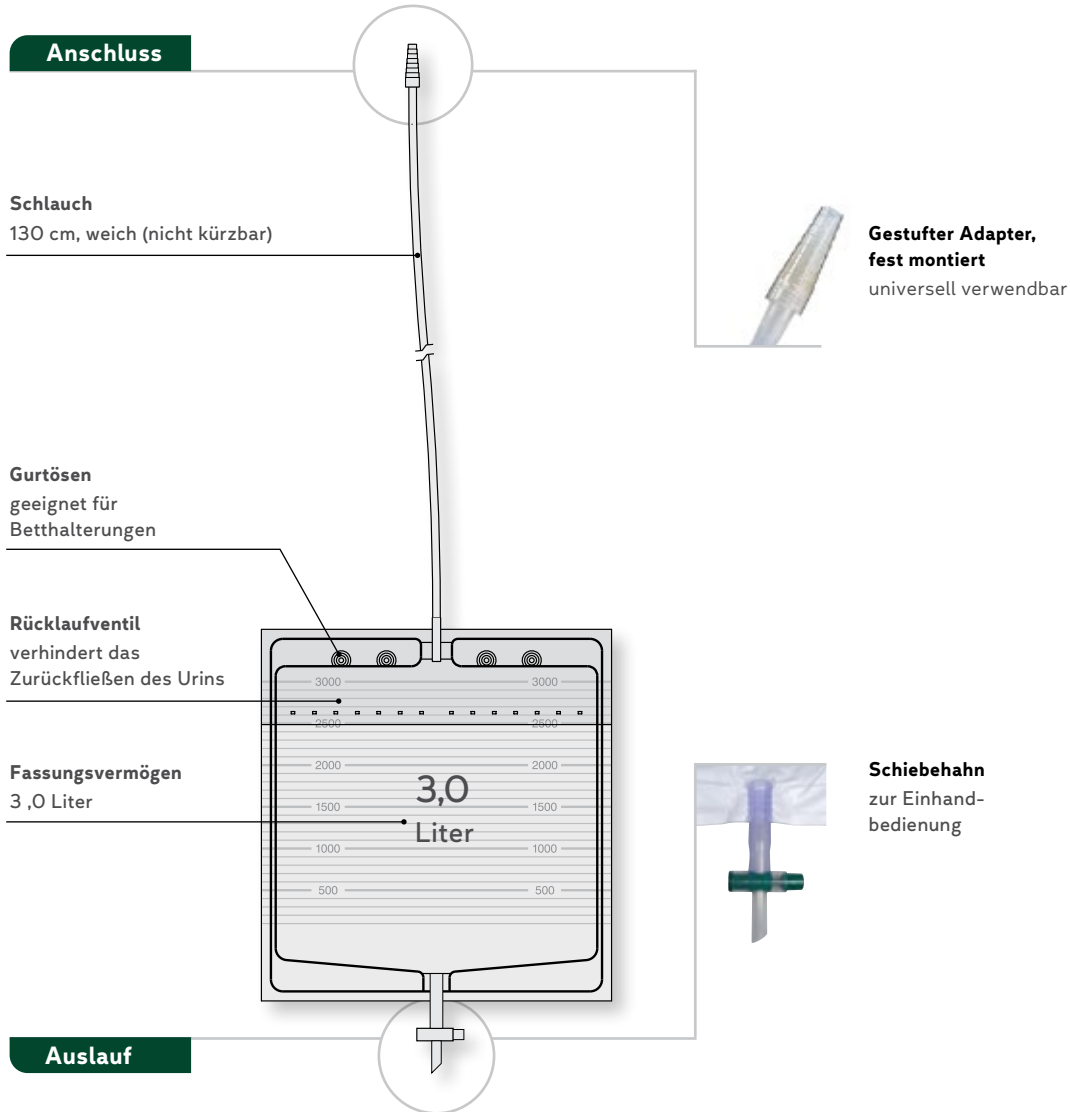

Rechteckige Form, gerade  
eingesetzter Schlauch, mit  
einem Fassungsvermögen  
von 3,0 l.



> Die Beutel sind in  
Packungen mit 10 Stück  
erhältlich.

## Bettbeutel mit fest montiertem Adapter

Für die Nacht, bei Bettlägerigkeit und beim Katheterisieren. Zur Anwendung mit allen Urinal-Kondomen, Beinbeuteln I Seite 38 und Einmalkathetern.

- Fassungsvermögen: 3,0 Liter, Skala
- Einlauf: gerade eingesetzter Schlauch, Länge 130 cm, nicht kürzbar, Rücklaufventil
- Adapter: fest montiert, gestuft, für den Anschluss an Urinal-Kondome, Beinbeutel und Einmalkatheter
- Auslauf: Schiebehahn

Auslauf	Anschluss	Schlauch	Menge	Best.-Nr./REF	PZN	HMV-Nr.	▼
Schiebehahn	gestufter Adapter fest montiert	130 cm weich, nicht kürzbar	10 St.	793.28130-10	18002672	15.25.06.1043	1

PZN = Pharmazentralnummer    HMV-Nr. = Positionsnummer im Hilfsmittelverzeichnis

### **i** Hinweis:

Bettbeutel können aus Kostengründen nicht einzeln geprüft werden. Deshalb empfehlen wir als zusätzliche Sicherheit den Überbeutel I Seite 71

# SAUER-NephSys – Nephrostomie-Drainagesystem

SAUER-NephSys-Beutel (steril) und SAUER-NephSys-Gurtsets Basic & Comfort

Das SAUER-NephSys System ist sowohl für die ein- als auch für die beidseitige Anwendung geeignet.

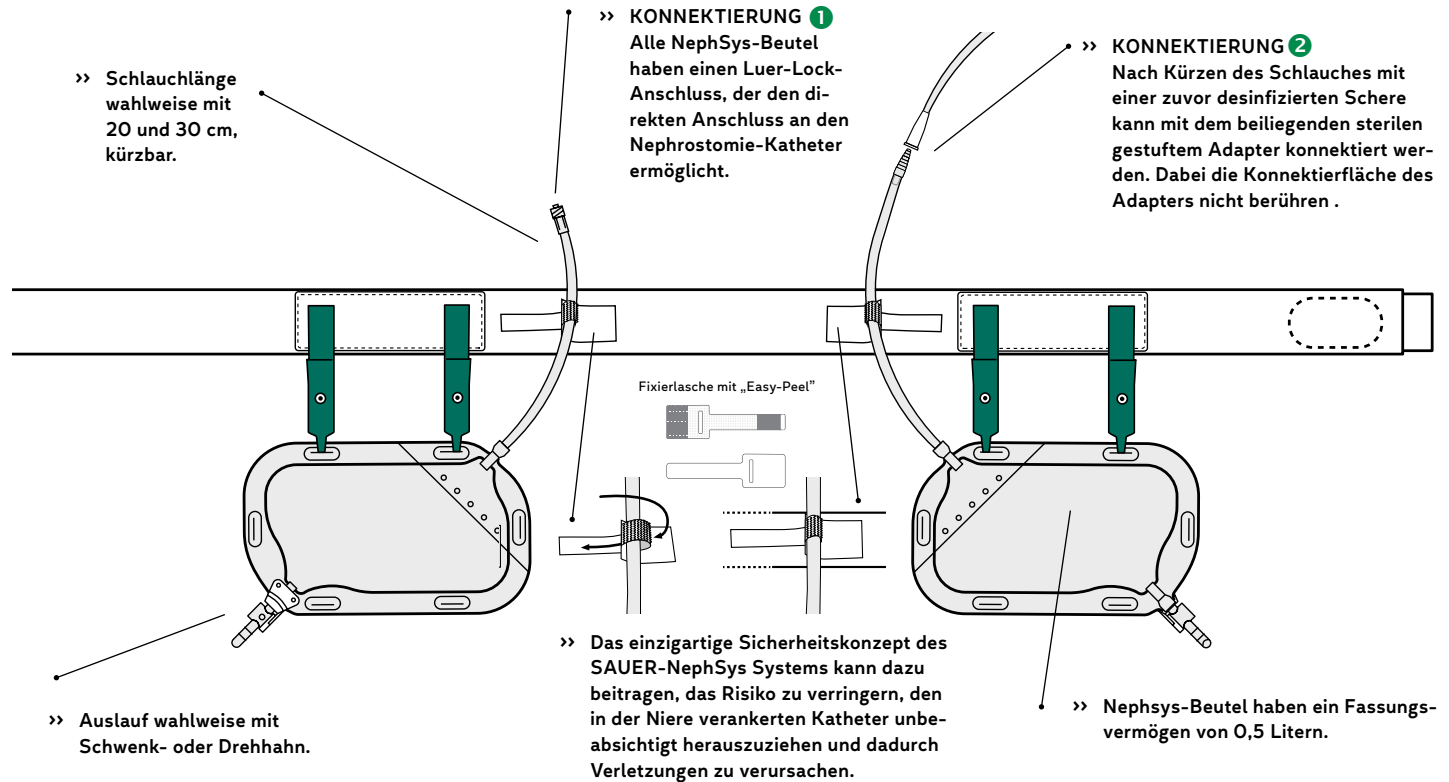

Das SAUER-NephSys System kann diskret und unauffällig unter der Kleidung getragen werden.

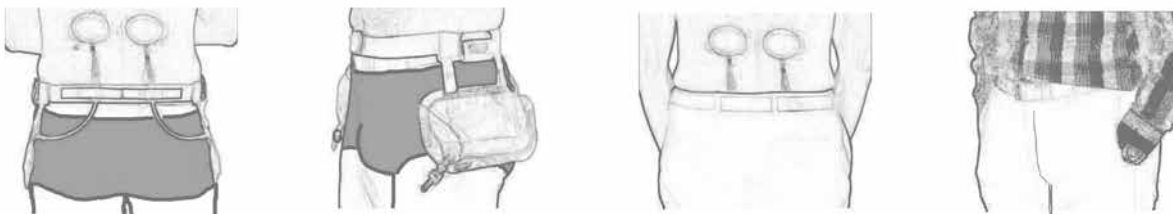



## 1. Leibgurt anlegen und kürzen

Dazu die Gurt-Seite mit den Silikonlinien auf der Haut positionieren, den Gurt unter leichtem Zug nach Belieben zwischen Taille und Hüfte anlegen.

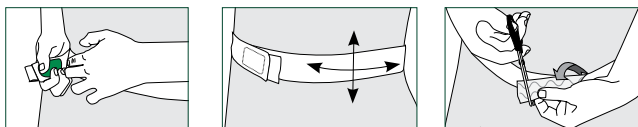

## 2. Klettpad positionieren und fixieren

Das Klettpad an der Körperseite befestigen, an der sich das ableitende System, z. B. der Nierenfistelkatheter, befindetet. *Tipp: Bei der Comfort-Variante empfiehlt es sich, zuerst den Beutel am Klettpad zu befestigen*

Basic

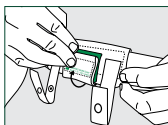
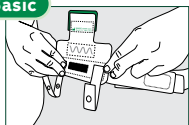

Comfort



## 3. Beutel am Klettpad befestigen

Die beiden Haltelaschen des Klett pads durch die Gurtösen des Beutels fädeln und die Druckknöpfe schließen.

Basic



Comfort

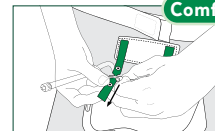

## 4. Beutel an Katheter konnektieren

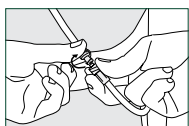

1 Verbinden Sie den männlichen Luer-Lock-Anschluss am Beutel mit dem weiblichen Luer-Lock-Anschluss am Nephrostomiekatheter durch Drehen im Uhrzeigersinn.

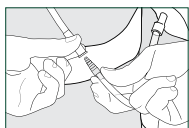

2 Schutzkappe vom Adapter entfernen. Adapter auf den Schlauch aufstecken, ohne die Konnektierfläche des Adapters zu berühren. Den Adapter des Beutels zugfrei mit dem Konnektor des Katheters verbinden.

## 5. Einlaufschlauch mit der Zugentlastung sichern

Basic

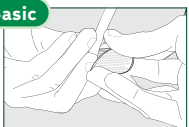

Um das Risiko des Verdrehens des Einlaufschlauches oder Zuges am Katheter zu vermindern, wird der Schlauch mit Hilfe der Zugentlastung am Leibgurt in einer geeigneten Position fixiert.

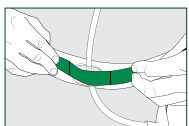

Comfort

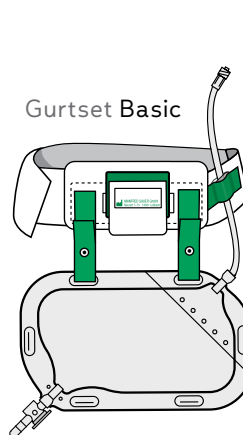
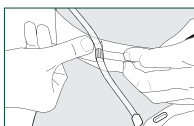
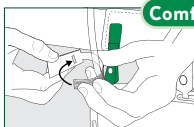

Gurtset Basic

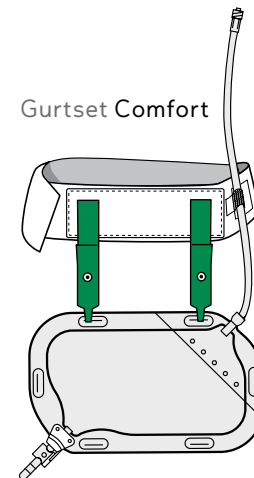

Gurtset Comfort

### SAUER-NephSys-Gurtset Basic

Menge Best.-Nr./REF

Zugentlastung, 1 Fixier-Hakenband,  
10 Fixier-Klebepunkte

1 Set 57.40

Zubehör  10 Fixier-Klebepunkte  
 1 Fixier-Hakenband

SAUER-NephSys-Gurtset Basic, 1 Leibgurt, 1500  
mm x 38 mm, 2 Klett pads, 2 Fixier-Hakenbänder,  
4 Fixier-Klebepunkte

1 Set 57.42

2 Klett pads

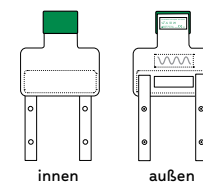

1 Leibgurt 90 oder 150 cm

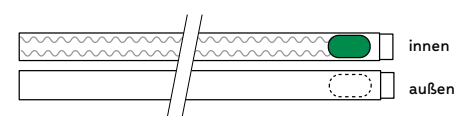

 4 Fixier-Klebepunkte

 2 Fixier-Hakenbänder

### SAUER-NephSys-Gurtset Comfort

Menge Best.-Nr./REF

SAUER-NephSys-Gurtset Comfort, 1 Leibgurt,  
1700 mm x 38 mm, 2 Klett pads, 2 Fixierlaschen

1 Set 57.43

2 Klett pads

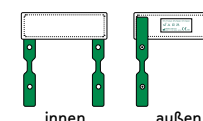

1 Leibgurt 170 cm

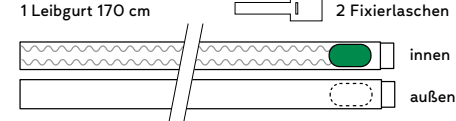

 2 Fixierlaschen

# SAUER-NephSys-Beutel (steril)

**0,5  
Liter**

**721.17x0.SE-  
721.37x0.SE**

## Anschluss

**HF-Schweißnähte**  
halten auch hohen  
Belastungen stand

**Rücklaufventil**  
verhindert das Zurück-  
fließen des Urins

**Fassungsvermögen**  
**0,5 Liter**

**Strukturierte Folie**  
verhindert beim Schwitzen  
das Anhaften auf der Haut

**Luer-Anschluss,**  
**fest montiert**

**Gestufter Adapter,**  
**aufsteckbar**

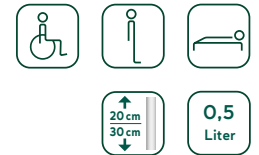

## Auslauf



**Schwenkhahn**  
bei eingeschränkter  
Handfunktion



**Drehhahn**  
dezent unter der Kleidung  
und ideal für den An-  
schluss eines Bettbeutels  
mit einem Kupplungs-  
schlauch (z. B. 55.38)

- > Die Beutel sind in Packungen mit 10 Stück erhältlich.
- > Beutelbefestigung: SAUER-NephSys-Gurtsets: **Basic** und **Comfort** | S. 65

## SAUER-NephSys-Beutel |

Kupplungsschlauch | diagonaler Einlauf | Rücklaufventil | Kupplungsschlauch | gestufter Adapter, aufsteckbar | steril | 0,5 Liter

Auslauf	Anschluss	Schlauch	Menge	Best.-Nr./REF	PZN	HMV-Nr.	▼
Schwenkhahn	Luer-Anschluss, fest montiert	20 cm, weich	10 St.	<b>721.1720.SE</b>	18154850	-	1 <b>STERIL</b>
	Luer-Anschluss, fest montiert	30 cm, weich	10 St.	<b>721.1730.SE</b>	18154867	-	2 <b>STERIL</b>
Drehhahn	Luer-Anschluss, fest montiert	20 cm, weich	10 St.	<b>721.3720.SE</b>	18154873	-	3 <b>STERIL</b>
	Luer-Anschluss, fest montiert	30 cm, weich	10 St.	<b>721.3730.SE</b>	18154896	-	4 <b>STERIL</b>

PZN = Pharmazentralnummer    HMV-Nr. = Positionsnummer im Hilfsmittelverzeichnis

**STERIL** Sterile Beutel mit Schiebe- und Drehhahn werden mit einem sterilen Kupplungsschlauch geliefert

FRAGEN? **WIR HELFEN WEITER ...**



**06226 960 100**  
Festnetz oder per WhatsApp



## Beingurte

### Haltegurt – Elastik

1 Gurt, 600 mm x 38 mm, mit Klettverschluss und rutschfester Silikonbeschichtung, 1 Hakenband, grün, 130 mm x 20 mm, 2 Fixier-Klebepunkte, weiß, selbstklebend, 43 mm x 25 mm

Menge	Best.-Nr./REF	PZN	HMV-Nr.
1 St.	57.38	18806844	15.99.99.0008

### Haltegurt – Elastik

1 Gurt, 900 mm x 38 mm, mit Klettverschluss und rutschfester Silikonbeschichtung, 1 Hakenband, grün, 130 mm x 20 mm, 2 Fixier-Klebepunkte, weiß, selbstklebend, 43 mm x 25 mm

Menge	Best.-Nr./REF	PZN	HMV-Nr.
1 St.	57.39	18806850	15.99.99.0008

### Breiter Beingurt – Elastik

60 cm lang, ca. 38 mm breit, mit Klettverschluss, eingenähtem Gummizug und aufgesetzter Klettlasche, 2 cm breit. Zum Befestigen eines Rolli- oder Fußgängerbeutels, mit rutschfester Silikonbeschichtung auf der Unterseite. Der Trägergurt ist insgesamt elastisch, deshalb ohne Gummizug. Mit Schlaufe zum leichteren Öffnen des Gurtes.

Menge	Best.-Nr./REF	PZN	HMV-Nr.
1 St.	57.44	08635979	15.99.99.0008

### Schmaler Beingurt

55 cm lang, 2 cm breit, mit Klettverschluss und eingenähtem Gummizug. Zum Befestigen eines Rolli- oder Fußgängerbeutels. 2 Clips.

Menge	Best.-Nr./REF	PZN	HMV-Nr.
1 St.	57.48	07138730	15.99.99.0008

### Schmaler Beingurt – Elastik

55 cm lang, 2 cm breit, mit Klettverschluss und rutschfester Silikonbeschichtung auf der Unterseite. Der Gurt ist insgesamt elastisch, deshalb ohne Gummizug. Ohne Clips. Das Pflegeetikett erleichtert das Öffnen des Gurtes. Zum Befestigen eines Rolli- oder Fußgängerbeutels.

Menge	Best.-Nr./REF	PZN	HMV-Nr.
1 St.	57.49	08913533	15.99.99.0008

### Clip

Zum Befestigen eines Rolli- oder Fußgängerbeutels am schmalen Beingurt 57.48.

Menge	Best.-Nr./REF	PZN	HMV-Nr.
1 St.	57.53	07138693	15.99.99.0001

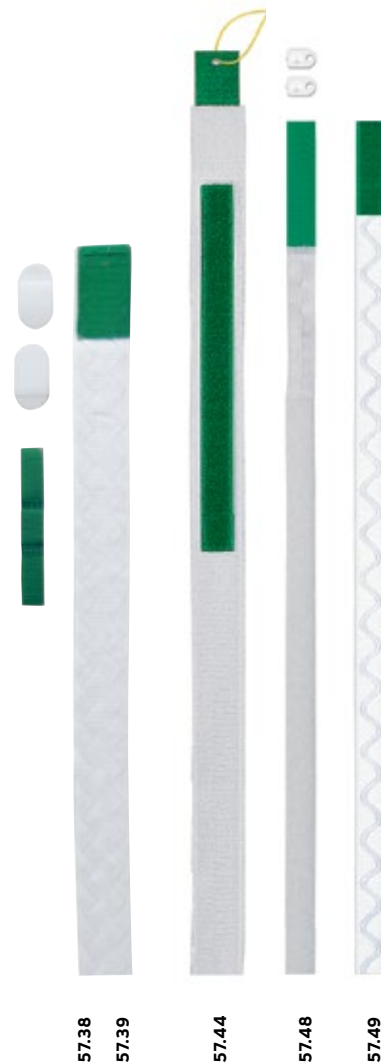

## Beinbeutel taschen

Speziell für Fußgänger kann eine Beinbeutel tasche, auch Holster genannt, eine alternative Befestigungsart für Fußgängerbeutel bis 0,6 l (rechteckige Form) sein. Um den Beutel entleeren zu können, haben alle Beinbeutel taschen am unteren Rand eine Öffnung, durch die der Auslaufhahn geführt werden kann. Beinbeutel taschen sind in bis zu vier Größen erhältlich. Sie werden aus hautfreundlichem, elastischem Material gefertigt, sind waschbar und trocknergeeignet.

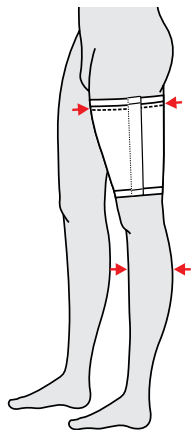
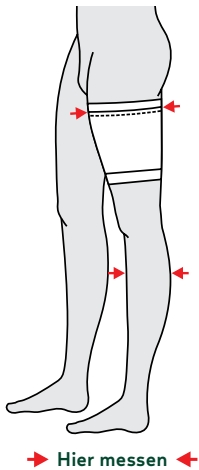



## Beinbeutel taschen (Holster)

### Beinbeutel tasche – Carebag

Geschnitten wie eine Stulpe, mit aufgenähter Tasche. Zur Fixierung dient ein elastischer Bund am oberen und unteren Rand. Kann am linken oder am rechten Bein, auch am Unterschenkel, getragen werden. Für Fußgängerbeutel und Rechteckbeutel mit 0,6 l Fassungsvermögen | **Seite 50 und 54**, die Ausführung „Klein (Small)“ auch für Kinderbeutel | **Seite 59**.

Material: 80% Polyester, 20% Elastan

Pflege: waschbar 60°C, trocknergeeignet (niedrige Temperatur)

Beinumfang*	Größe	Menge	Best.-Nr./REF	PZN	HMV-Nr.
24–39 cm	Klein (Small)	1 St.	Z911.58 	08759859	15.99.99.0009
36–55 cm	Mittel (Medium)	1 St.	Z912.58 	08759888	15.99.99.0009
40–70 cm	Groß (Large)	1 St.	Z913.58 	08759925	15.99.99.0009





\* gemessen im Bereich des oberen Bundes der Beinbeutel tasche

### Beinbeutel tasche – Urobag

Geschnitten wie eine Stulpe, mit Klettverschluss und aufgenähter Tasche. Zur Fixierung dient ein elastischer Bund am oberen und unteren Rand. Kann am linken oder am rechten Bein, auch am Unterschenkel, getragen werden. Für Fußgängerbeutel und Rechteckbeutel mit 0,6 l Fassungsvermögen | **Seite 50 und 54**.

Material: 80% Polyester, 20% Elastan

Pflege: waschbar 60°C, trocknergeeignet (niedrige Temperatur)

Beinumfang*	Größe	Menge	Best.-Nr./REF	PZN	HMV-Nr.
30–45 cm	Klein (Small)	2 St.	Z91.01 	09293268	15.99.99.0009
36–60 cm	Mittel (Medium)	2 St.	Z91.02 	09293274	15.99.99.0009
45–75 cm	Groß (Large)	2 St.	Z91.03 	09293280	15.99.99.0009
54–90 cm	Extragroß (X-Large)	2 St.	Z91.04 	09293297	15.99.99.0009

\* gemessen im Bereich des oberen Bundes der Beinbeutel tasche

## Zubehör

### Stopfen

Zum Verschließen von Kathetern, Kondomen und Schläuchen.

	Menge	Best.-Nr./REF	PZN	HMV-Nr.
	5 St.	60.07	00859863	15.99.99.0003



60.07

### Schlauch

			Best.-Nr./REF	PZN	HMV-Nr.
Weich-PVC	Ø innen 5,3 mm, außen 7,3 mm	cm*	55.00	07138888	15.99.99.0002
Latex	Ø innen 6,0 mm, außen 9,0 mm	cm*	55.06	00591633	15.99.99.0002
Latex	Ø innen 8,0 mm, außen 12,0 mm	cm*	55.08	07138262	15.99.99.0002

\* Länge nach Wunsch in cm



55.00

55.06  
55.08

### Kupplungsschlauch

		Menge	Best.-Nr./REF	PZN	HMV-Nr.
Latex	Ø innen 6,0 mm, außen 9,0 mm, 5 cm lang	5 St.	55.38	00967162	15.99.99.0003
Silikon		5 St.	55.39	00967191	15.99.99.0003



55.38



55.39

### Adapter

Zum Anschluss eines Urin-Beinbeutels mit weichem, kürzbarem Einlaufschlauch an ein Urinal-Kondom oder einen Katheter.

	Menge	Best.-Nr./REF	PZN	HMV-Nr.
aufsteckbar, glatt	5 St.	60.09	00860168	15.99.99.0003
aufsteckbar, gestuft	5 St.	60.10	00860398	15.99.99.0003



60.09



60.10

## Auslaufhahn

	Menge	Best.-Nr./REF	PZN	HMV-Nr.
Schwenkhahn	5 St.	57.67	00859722	15.99.99.0001
Drehhahn	5 St.	57.68	00859745	15.99.99.0001
Schiebehahn	5 St.	57.66	00859716	15.99.99.0001



57.67



57.68



57.66

## Ventile

Mit gestuften Adapter.

	Menge	Best.-Nr./REF	PZN	HMV-Nr.
Schwenkhahn mit gestuften Adapter	5 St.	60.20	17876297	15.99.99.0003
Schwenkhahn mit gestuften Adapter u. Kupplungsschlauch	5 St.	60.21	18782635	15.99.99.0003
Schiebehahn mit gestuften Adapter	5 St.	60.26	17876305	15.99.99.0003
Drehhahn mit gestuften Adapter und Kupplungsschlauch	5 St.	60.33	17876311	15.99.99.0003



60.20



60.21



60.26



60.33

## Sicherungsring

Für Schwenkhahn, verhindert unbeabsichtigtes Öffnen.

Menge	Best.-Nr./REF	PZN	HMV-Nr.
10 St.	55.32	16938955	15.99.99.0003



55.32

## Überbeutel

Zum Einlegen eines Urin-Bettbeutels. Der Überbeutel dient so als Sichtschutz und bietet zusätzliche Sicherheit (wasserdicht). Passend für alle Bettbeutel bis 3 Liter. Aus undurchsichtiger Folie.

Die Abbildung zeigt ein Anwendungsbeispiel. Betthalterung und Urin-Bettbeutel werden nicht mitgeliefert, bei Bedarf bitte separat bestellen.

Menge	Best.-Nr./REF	PZN	HMV-Nr.
1 St.	70.56	10329698	15.99.99.0010



70.56

## Draht-Betthalterung

Mit runden Haken, weiß lackierter Stahldraht, Tragfähigkeit 3 l (kg)



70.50

Menge	Best.-Nr./REF	PZN	HMV-Nr.
1 St.	70.50	17755205	15.99.99.0010

URi**bag**®

999.806

## Faltbare Urinflasche Uribag

Der Uribag ist für Männer und Frauen in zwei unterschiedlichen Ausführungen erhältlich. Sie haben folgende Merkmale gemeinsam:

- faltbarer Urin-Auffangbeutel aus weichem Latex
- Ansatzstück und Deckel aus Kunststoff
- sicher verschließbar
- hohes Fassungsvermögen von 1,2 Liter
- wiederverwendbar

Der Unterschied besteht in der Form des Ansatzstückes. Für Männer hat es die Form eines Zylinders, für Frauen ist das Ansatzstück der weiblichen Anatomie angepasst.

Ausführung	Menge	Best.-Nr./REF	PZN	HMV-Nr.
Uribag für Männer	1 St.	999.806	07357917	-
Uribag F für Frauen	1 St.	999.808	00680319	-

## Uribag

Was tun, wenn man muss, aber kein „stilles Örtchen“ in der Nähe ist? Nicht nur Rollstuhlfahrer/innen sind davon betroffen. Auch Kranführer, Segelflieger, Autofahrer und viele andere kennen dieses Problem.

Der Uribag hilft in dieser Not: Sicher und diskret – zusammenfaltbar – wiederverwendbar.



999.808

- 1 Der Deckel verschließt den Uribag sicher. Beim Uribag für Männer ist er durch eine Lasche gesichert, so dass er nicht verloren gehen kann.
- 2 Das Ansatzstück besteht aus Kunststoff.
  - Für Männer ist es zylinderförmig (Länge 8 cm, Durchmesser 4 cm).
  - Für Frauen ist es der weiblichen Anatomie angepasst.
- 3 Der Urin-Auffangbeutel besteht aus weichem Latex und nimmt 1,2 Liter Flüssigkeit auf.
  - Der Urin-Auffangbeutel kann im Ansatzstück komplett verstaut werden.

### Anwendung

Den Urin-Auffangbeutel aus dem Ansatzstück unten herausziehen und den Deckel des Uribag öffnen.

Nach Entleerung den Uribag einfach mit Wasser ausspülen, evtl. etwas Reinigungsmittel oder ein geeignetes Desinfektionsmittel zugeben. Anschließend trocknen.

Der Artikel kann nicht umgetauscht bzw. zurückgegeben werden.



i

Die Manfred Sauer GmbH bietet die komplette Versorgung bei Blaseninkontinenz für Rollstuhlfahrer, Fußgänger, Bettlägerige und Teilinkontinente. Dazu stehen verschiedene Informationsmaterialien in mehreren Sprachen zur Verfügung, die wir Ihnen gerne kostenlos zusenden.

Maßband 99.897



## Informationsmaterial

### Katalog „Kontinenz-Systeme“

Kontinenz-Systeme der Manfred Sauer GmbH, 80 Seiten.

Menge Best.-Nr./REF

1 St. 99.900

### Schulungsmappe „Kondom-Urinal“

Umfangreiche Hinweise zur Anwendung unserer Kondom-Urinalen, 44 Seiten.

Menge Best.-Nr./REF

1 St. 99.890

### Maßband für Urinal-Kondom

Zur Ermittlung der exakten Kondomgröße. Es ist kostenlos erhältlich.

Menge Best.-Nr./REF

1 St. 99.897

### Flyer für den ISK

Menge Best.-Nr./REF

IQ-Cath – Der Einmalkatheter

1 St. 99.936

IQ-Cath – Frauen

1 St. 99.913

IQ-Cath – Kinder

1 St. 99.917

IQ-Cath – Der Einmalkatheter mit Sleeve

1 St. 99.910

KIC-System

1 St. 99.920

### Flyer für Urinal-Kondome

SAUER-Comfort

1 St. 99.912

SAUER-Comfort – Violett

1 St. 99.914

### Flyer für Urin-Auffangbeutel

SAUER-Beinbeutel

1 St. 99.921

SAUER-Rollbeutel

1 St. 99.898

### Flyer für Nephrostomie Drainagesystem

SAUER-NephSys

1 St. 99.939

## Artikelfinder

Best.-Nr./REF .....	Seite	53.37 .....	33	701.1435-xx.S .....	43	721.2200-xx.....	57	97.4511.26 .....	28
100.01 .....	21	53.40.....	33	701.2020-xx .....	43	721.3200-xx.....	57	97.4511.28 .....	28
100.05.....	21	53.50.....	37	701.2112-xx .....	45	721.3720.SE .....	67	97.4511.30 .....	28
103.24.....	21	55.00 .....	68	701.2122-xx .....	45	721.3730.SE .....	67	97.4511.32 .....	28
103.26.....	21	55.06.....	68	701.2212-xx .....	45	723.3200-xx.....	59	97.4511.35 .....	28
103.28.....	21	55.08.....	68	701.2212-xx.S .....	45	723.3200-xx.S .....	59	97.6000.20 .....	27
103.30.....	21	55.32.....	71	701.2222-xx .....	45	731.1345-xx .....	53	97.6000.24 .....	27
103.30.D .....	21	55.38.....	21, 68	701.2222-xx.S .....	45	731.1445-xx .....	53	97.6000.26 .....	27
103.32.....	21	55.39.....	41, 68	701.2335-xx .....	43	731.2345-xx .....	53	97.6000.28 .....	27
103.35.....	21	56.24.....	31	701.2435-xx .....	43	731.2445-xx .....	53	97.6000.30.....	27
103.35.D .....	21	56.26.....	31	701.2435-xx.S .....	43	732.2208-xx.....	55	97.6000.32 .....	27
110.02.....	19	56.28.....	31	701.3020-xx .....	43	732.2232-xx.....	55	97.6000.35 .....	27
110.33.....	19	56.30.....	31	701.3435-xx .....	43	771.11120-xx .....	61	97.6000.37 .....	27
110.60.....	19	56.32.....	31	701.5020-xx .....	43	771.12120-xx .....	61	97.6000.40.....	27
110.61.....	19	56.35.....	31	702.1020-xx .....	47	771.21120-xx .....	61	97.6001.22.....	27
110.65.....	19	56.40.....	31	702.1112-xx .....	49	771.22120-xx .....	61	97.6001.24 .....	27
110.66.....	19	57.38.....	68	702.1212-xx .....	49	771.32120-xx.S .....	61	97.6001.26 .....	27
50.00.....	50	57.39.....	68	702.1335-xx .....	47	793.28130-30 .....	62	97.6001.28 .....	27
50.01.....	50	57.40.....	65	702.1435-xx .....	47	93.25 .....	29	97.6001.30 .....	27
50.03.....	50	57.42.....	65	702.2020-xx.....	47	93.29 .....	29	97.6001.32.....	27
50.09.....	36	57.43.....	65	702.2112-xx .....	49	93.32 .....	29	97.6001.35.....	27
50.05.....	35	57.44.....	68	702.2212-xx .....	49	93.36 .....	29	97.6001.37.....	27
50.14.....	36	57.48 .....	68	702.2335-xx .....	47	93.41.....	29	97.6001.40.....	27
50.20.....	35	57.49.....	68	702.2435-xx .....	47	94.25.....	29	97.7501.22 .....	28
50.22.....	35	57.53.....	68	702.3435-xx .....	47	94.29.....	29	97.7501.24 .....	28
50.23.....	36	57.66.....	71	710.1345-xx .....	51	94.32.....	29	97.7501.26 .....	28
50.38.....	37	57.67.....	71	710.1445-xx.....	51	94.36.....	29	97.7501.28 .....	28
50.50.....	37	57.68.....	71	710.2345-xx.....	51	95.25 .....	29	97.7501.30 .....	28
50.52.....	37	60.07.....	66	710.2445-xx.....	51	95.29 .....	29	97.7501.32 .....	28
50.58.....	37	60.09.....	66	710.2445-xx.S.....	51	95.32 .....	29	97.7501.35 .....	28
52.70-24 .....	37	60.10.....	66	711.1345-xx .....	51	95.36.....	29	97.7501.37.....	28
52.70-28 .....	37	60.20.....	71	711.1445-xx .....	51	95.41.....	29	97.7501.40 .....	28
52.70-30 .....	37	60.21.....	71	711.2345-xx .....	51	97.18.....	25	99.890.....	73
52.70-32 .....	37	60.26.....	71	711.2445-xx .....	51	97.20.....	25	99.895 .....	73
52.70-35 .....	37	60.33.....	71	711.3445-xx .....	51	97.22.....	25	99.897 .....	73
53.18 .....	33	70.50 .....	71	711.3445-xx.S .....	51	97.24.....	25	99.898 .....	73
53.20.....	33	70.56.....	71	720.1000-xx.....	57	97.26.....	25	99.900.....	73
53.22 .....	33	701.1020-xx .....	43	720.1100-xx .....	57	97.28.....	25	99.912 .....	73
53.24.....	33	701.1112-xx .....	43	720.2000-xx .....	57	97.30 .....	25	99.914 .....	73
53.26.....	33	701.1112-xx.S .....	43	720.2200-xx .....	57	97.32.....	25	99.920.....	73
53.26.D .....	33	701.1122-xx .....	45	721.1000-xx .....	57	97.35.....	25	99.921.....	73
53.28.....	33	701.1212-xx .....	45	721.1100-xx.....	57	97.37.....	25	99.936 .....	73
53.30.....	33	701.1212-xx.S .....	45	721.1200-xx.....	57	97.40 .....	25	999.806 .....	72
53.30.D .....	33	701.1222-xx .....	45	721.1720.SE .....	67	97.4511.18.....	28	999.808 .....	72
53.32 .....	33	701.1222-xx.S .....	45	721.1730.SE .....	67	97.4511.20.....	28	IQ 2004.10 .....	7
53.35 .....	33	701.1335-xx .....	43	721.2000-xx .....	57	97.4511.22.....	28	IQ 2004.12.....	7
53.35.D .....	33	701.1435-xx .....	43	721.2100-xx.....	57	97.4511.24.....	28	IQ 2004.14.....	7

IQ 2004.16.....	7	IQ 2904.18.....	9
IQ 2014.12.....	7	IQ 3004.12.....	15
IQ 2014.14.....	7	IQ 3004.14.....	15
IQ 2014.16.....	7	IQ 3004.16.....	15
IQ 2014.18.....	7	IQ 3104.10.....	15
IQ 2104.10.....	7	IQ 3104.12.....	15
IQ 2104.12.....	7	IQ 3104.14.....	15
IQ 2104.14.....	7	IQ 3104.16.....	15
IQ 2104.16.....	7	IQ 3114.12.....	15
IQ 2104.18.....	7	IQ 3114.14.....	15
IQ 2114.10.....	7	IQ 3114.16.....	15
IQ 2114.12.....	7	IQ 3204.10.....	17
IQ 2114.14.....	7	IQ 3204.12.....	17
IQ 2302.10.....	13	IQ 3204.14.....	17
IQ 2302.12.....	13	IQ 3204.16.....	17
IQ 2302.14.....	13	IQ 3204.18.....	17
IQ 2303.10.....	13	IQ 3604.12.....	17
IQ 2303.12.....	13	IQ 3604.14.....	17
IQ 2303.14.....	13	IQ 3604.16.....	17
IQ 2304.10.....	9	IQ 3614.12.....	17
IQ 2304.12.....	9	IQ 3614.14.....	17
IQ 2304.14.....	9	IQ 4303.10.....	11, 13
IQ 2304.16.....	9	IQ 4303.12.....	11, 13
IQ 2304.18.....	9	IQ 4303.14.....	11, 13
IQ 2604.12.....	9	IQ 4304.10.....	11
IQ 2604.14.....	9	IQ 4304.12.....	11
IQ 2604.16.....	9	IQ 4304.14.....	11
IQ 2614.12.....	9	IQ 4304.16.....	11
IQ 2614.14.....	9	IQ 4304.18.....	11
IQ 2614.16.....	9	Z91.01.....	69
IQ 2902.10.....	13	Z91.02.....	69
IQ 2902.12.....	13	Z91.03.....	69
IQ 2902.14.....	13	Z91.04.....	69
IQ 2904.10.....	9	Z911.58.....	69
IQ 2904.12.....	9	Z912.58.....	69
IQ 2904.14.....	9	Z913.58.....	69
IQ 2904.16.....	9		

## Latex-Artikel

Viele unserer Kunden bestätigen eine langjährige Anwendung der SAUER-Urinal-Kondome aus Latex ohne Hautreaktionen. Für Latex spricht auch, dass es gegenüber Synthesematerialien unbestrittene Vorteile hat: ein nahezu unbegrenzt zur Verfügung stehendes Naturprodukt, gewonnen vom Kautschukbaum, und umweltfreundlich sowohl in der Herstellung als auch in der Entsorgung.

Haben Sie begründete Bedenken gegen die Verwendung von latexhaltigen Kondomen oder Hautklebern oder ist bei Ihnen eine entsprechende Unverträglichkeit nachgewiesen worden, können Sie auf latexfreie, aus synthetischen Materialien bestehende Produkte wechseln.

Man darf nicht vergessen, dass Synthetikgummi und Silikon eine Vielzahl von chemischen Substanzen enthalten, deren Wirkungen noch nicht ausreichend bekannt sind. Die Herstellung und Verarbeitung von Synthetikgummi, einem Erdölprodukt, ist aufwendiger und aufgrund der hohen Anteile benzinähnlicher Lösemittel für die Mitarbeiter in der Produktion und für die Umwelt wesentlich problematischer.

Mehr zu diesem Thema finden Sie in unserer Schulungsmappe „Kondom-Urinal“, die Sie bei Bedarf anfordern oder von unserer Homepage herunterladen können:

[www.manfred-sauer.com](http://www.manfred-sauer.com)

## Zertifizierung

Die Manfred Sauer GmbH ist nach DIN EN ISO 13485:2016 durch die TÜV Süd Product Service GmbH zertifiziert. Weiterhin zertifiziert die TÜV Süd Product Service GmbH die Katheter und die sterilen Beutel der Manfred Sauer GmbH nach Richtlinie 93/42/EWG, Anhang V.

Technische Änderungen unserer Produkte und andere Formen der Verpackung, die z. B. dem Umweltschutz dienen, behalten wir uns vor.

## Stichwortverzeichnis

100%-Prüfung .....	5, 23, 32	KIC-Spreizring.....	21	Tragedauer .....	23, 36, 41,
Abdecktuch.....	37, 21, 25–33	KIC-System.....	20, 21	Überbeutel .....	71
Ableitungsset.....	13	Kinderbeutel .....	58	UltraFlex – selbstklebende Kondome .....	29
Adapter .....	39–61, 64, 70	Klebeband – Doppelseitiges Klebeband		Uribag – Faltbare Urinflasche.....	72
Anti-Allergen – Synthetik-Kondome.....	30	Klebekraft.....	37	Urinal-Kondome.....	22–33
Auslauf.....	39–61, 71	Kleber-Entfernungstücher .....	37	Ausstattungsmerkmale .....	22
Auslaufhahn.....	71	Kleberverstärkung .....	37	Auswahl.....	23
Befestigung für Urin-Beinbeutel.....	68–69	Klebewirkung .....	22, 24	gebrauchsfertig .....	24–29
Beinbeutelaschen.....	69	Klebezone.....	24–28	Latex-Kondome.....	32
Beigurte .....	59, 68	Klettpad.....	65	nicht gebrauchsfertig.....	24, 25
Beschichtung (Viskose-Flock).....	38, 40, 50	Knie-Spreiz-Kissen.....	19	ohne Pufferzone.....	29
Bettbeutel.....	62	Kochsalzlösung.....	4–13	selbstklebend.....	24–29
Beutelbefestigung .....	68, 69	Kondome – Urinal-Kondome		separate Fixierung .....	30, 33
Carebag – Beinbeutel tasche.....	69	Kondom-Fixierung.....	34–37	Synthetik-Kondome .....	22–31
Charrière .....	6–16	Kundenberatung .....	77	Urin-Auffangbeutel.....	38
Clip .....	68	Kupplungsschlauch .....		NephSys-Beutel .....	66
Comfort – selbstklebende Kondome .....	23–28	.....	21, 41, 42–64, 74	Urin-Beinbeutel.....	38
Däumling.....	23	Latex-Artikel.....	75	Ausstattungsmerkmale .....	38, 39
Diskretbeutel .....	58	Latex-Hautkleber.....	34	Befestigung .....	68, 69
Doppelseitiges Klebeband.....	36	Linksträger (Rollibeutel).....	41, 43	Diskretbeutel.....	58
Draht-Betthalterung .....	71	Maßband.....	23, 67	Fußgängerbeutel.....	50–53
Drehhahn .....	39, 41, 42–65, 71	Nephrostomie Drainage-System.....	64–68	Kinderbeutel.....	58
Einlauf .....	39–65, 71	NephSys .....	64–68	Rechteckbeutel.....	54
Einmalkatheter – IQ-Cath Einmalkatheter.....	4	Peel-Verpackung.....	4, 8, 9, 11	Rollibeutel.....	42–49
Faltbare Urinflasche Uribag.....	72	Pop-On – selbstklebende Kondome .....	29	Spezialanfertigungen.....	40
Fassungsvermögen .....	38–65	Preventox .....	37	Sportbeutel.....	56
Fixier-Klebe punkt .....	65, 68	Pufferzone.....	23–33	sterile Ausführung.....	43, 45, 51, 59, 61, 64
Fixier-Hakenband .....	65	Rechteckbeutel.....	54	Tragedauer.....	41
Funktionsbeutel .....	60	Roller (Preventox).....	37	Urinflasche Uribag.....	52
sterile Ausführung .....	60	Rollibeutel.....	42–49	Urobag – Beinbeutel tasche.....	69
Fußgängerbeutel.....	50–53	Rücklaufventil.....	39–62	Ventile .....	71
Gel .....	4, 14	SAUER-Comfort .....	24–28	Ventilkörper.....	39
Gleitgel .....	4, 14	Schere .....	37	Viskose-Flock.....	38, 40, 50
Gurtset Basic – Comfort .....	64	Schiebehahn .....	39–61, 65	Wide-Band – selbstklebende Kondome.....	29
Haltegurte.....	68	Schlauch .....	21, 41, 66	Zubehör .....	70
Hautkleber .....	34	Schlauchansatz.....	24–28, 30	Zubehör für Urinal-Kondome.....	37
Latex-Hautkleber .....	35	Schlauchkupplung.....	70		
Synthetik-Hautkleber .....	36	Schulungsmappe „Kondom-Urinal“ .....	73		
Hilfsmittel für den ISK.....	18, 19	Schwenkhahn .....	39, 41, 42–61, 71		
Hygiene .....	23, 36	Schwenkhahn (gelb), gedreht .....	41, 43		
Informationsmaterial .....	67	Selbstklebende Kondome.....	22–29		
IQ-Cath – Einmalkatheter für den ISK .....	4–17	ohne Pufferzone.....	29		
Hydrophiler Einmalkatheter .....	6–13	SAUER-Comfort.....	24–28		
Gel-Einmalkatheter .....	14–17	Sicherungsring .....	71		
ISK (Intermitt. Selbstkatherismus) .....	4	Sleeve .....	10, 11, 13		
ISK-Hilfsmittel.....	18, 19	Spiegel.....	19		
Katalog „Kontinenz-Systeme“.....	73	Sportbeutel .....	56		
Katheter IQ-Cath Einmalkatheter		Sterile Urin-Beinbeutel .....	43, 45, 51, 59, 61, 64		
KIC-Kondome.....	21	Stopfen.....	70		
KIC-Kupplung.....	21	Synthetik-Kondome – Anti-Allergen.....	30		

## KUNDENBERATUNG

Haben Sie Fragen zu unseren Produkten? Unser Beratungsteam ist gerne für Sie da. In einem Gespräch lassen sich Ihre Fragen am besten beantworten, bei Problemen Lösungen finden oder die entsprechenden Kontakte herstellen.

Möchten Sie lieber von uns angerufen werden, dann nutzen Sie bitte das Kontaktformular auf unserer Homepage: **www.manfred-sauer.com**

Um unseren Kundenservice noch besser zu machen, bieten wir nun auch die Kommunikation über den Messenger WhatsApp an.

Wir bemühen uns Ihre Fragen zu unseren Produkten und deren Handhabung schnellstmöglich zu beantworten und freuen uns, das neue Medium zu nutzen.

FRAGEN?  
**WIR HELFEN WEITER ...**



06226 960 100

Festnetz oder per WhatsApp

 **MANFRED SAUER**

Neurott 7 – 15 · 74931 Lobbach · Germany  
 Tel. +49 6226 960 100 · Fax +49 6226 960 010  
 info@manfred-sauer.de · www.manfred-sauer.com

### Kontakt

Tel. +49 6226 960 100  
 Mo-Do 8.00 – 16.30 Uhr · Fr 8.00 – 15.00 Uhr

### Für Endkunden

Bei Bestellungen wenden Sie sich bitte  
 an Ihre Apotheke bzw. Ihr Sanitätshaus.

## Der Standort

 **MANFRED SAUER**

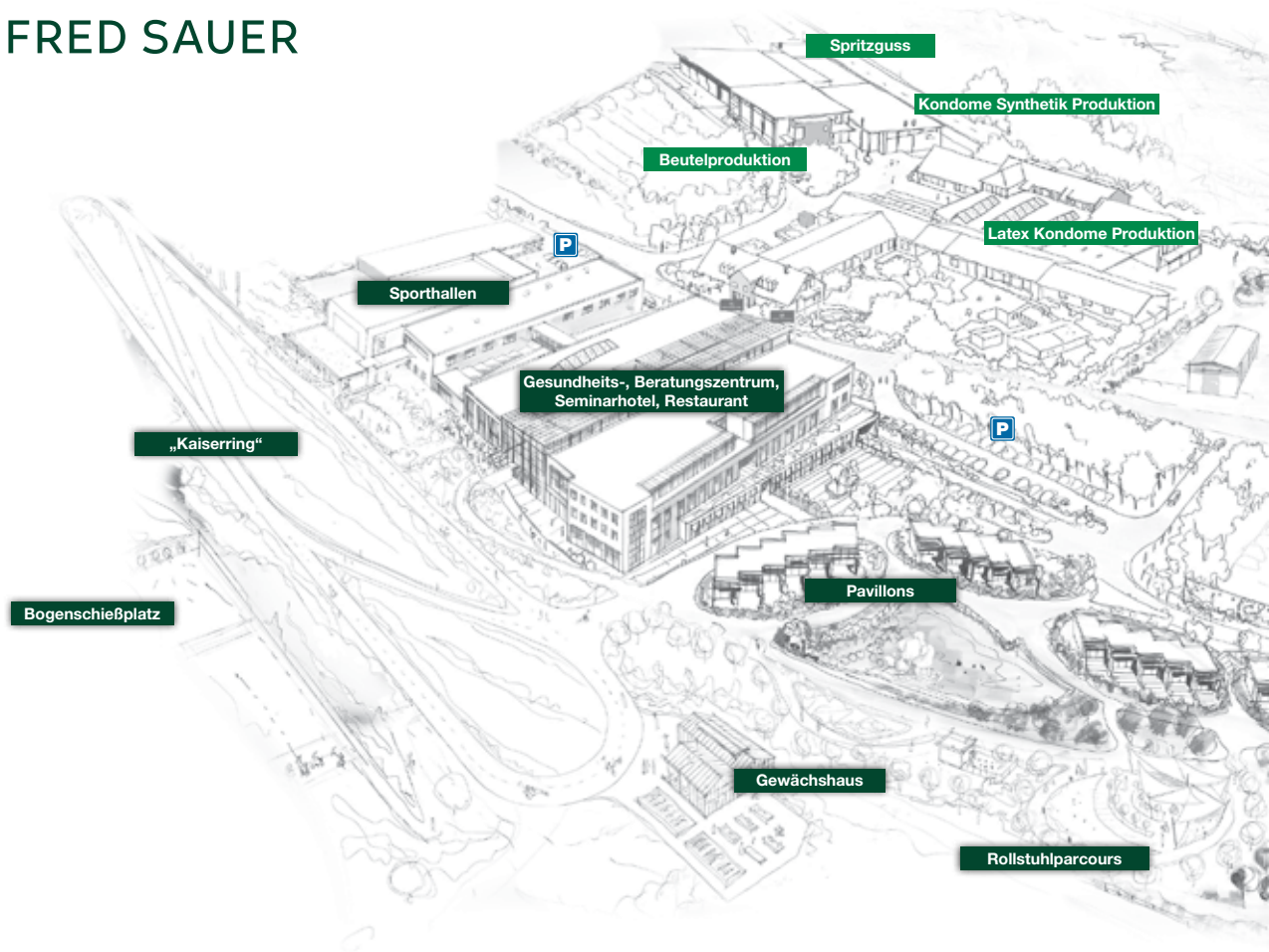

MANFRED SAUER STIFTUNG



**MANFRED SAUER GMBH**  
MIT PRODUKTIONSABTEILUNGEN



Seit 1982 befindet sich die Manfred Sauer GmbH im Gewerbegebiet von Lobbach und ist dort kontinuierlich gewachsen. Hier werden die Kondom-Urinale und die Einmalkatheter für den ISK entwickelt und produziert. Um den Standort zu sichern, wurde als Nachfolgeregelung der Produktionsbetrieb 2001 in die Manfred-Sauer-Stiftung überführt.

Das Stiftungsgebäude wurde im Mai 2006 eröffnet. Nach dem Motto „Leistungsbereitschaft Querschnittgelähmter fördern“ sollen Betroffene unterstützt werden, ihr Leben trotz widriger Umstände neu zu strukturieren und wieder Eigenverantwortung zu übernehmen – als Grundlage für ein sinnerfülltes Leben.

Weitere Infos unter: [www.manfred-sauer-stiftung.de](http://www.manfred-sauer-stiftung.de) und [www.manfred-sauer.com](http://www.manfred-sauer.com)



FRAGEN?  
**WIR HELFEN WEITER ...**



**06226 960100**

Festnetz oder per WhatsApp



 **MANFRED SAUER**

Neurott 7 – 15 · 74931 Lobbach · Germany  
Tel. +49 6226 960 100 · Fax +49 6226 960 010  
info@manfred-sauer.de · www.manfred-sauer.com

#### **Kontakt**

Tel. +49 6226 960 100  
Mo-Do 8.00 – 16.30 Uhr · Fr 8.00 – 15.00 Uhr

#### **Für Endkunden**

Bei Bestellungen wenden Sie sich bitte  
an Ihre Apotheke bzw. Ihr Sanitätshaus.



39 DE 2023-06  
REF 99.900

